



# Przewodnik pakowania przesyłek





## SPIS TREŚCI:

WSTĘP .....	5
ZABEZPIECZENIE ZEWNĘTRZNE / DOBÓR ODPOWIEDNIEGO OPAKOWANIA .....	7
OPAKOWANIA DOSTĘPNE DLA KLIENTÓW DPD .....	8
ZABEZPIECZENIA ZEWNĘTRZNE .....	10
ZABEZPIECZENIA WEWNĘTRZNE .....	12
SYSTEMY PAKOWANIA .....	17
ZABEZPIECZENIA ZEWNĘTRZNE .....	18
ETYKIETY NA PRZESYŁKĘ .....	19
ZALECENIA DOTYCZĄCE PAKOWANIA TOWARÓW - PRZESYŁKI O WADZE POWYŻEJ 50 KG .....	21
DODATKOWE ZALECENIA DOTYCZĄCE PAKOWANIA - ARTYKUŁY SZKLANE .....	23
DODATKOWE ZALECENIA DOTYCZĄCE PAKOWANIA - ODZIEŻ .....	25
DODATKOWE ZALECENIA DOTYCZĄCE PAKOWANIA - ELEKTRONIKA I SPRZĘT RTV/AGD .....	27
DODATKOWE ZALECENIA DOTYCZĄCE PAKOWANIA - ARTYKUŁY MOTORYZACYJNE .....	29
DODATKOWE ZALECENIA DOTYCZĄCE PAKOWANIA - URZĄDZENIA SANITARNE .....	31
DODATKOWE ZALECENIA DOTYCZĄCE PAKOWANIA - TELEWIZORY .....	33
DODATKOWE ZALECENIA DOTYCZĄCE PAKOWANIA - PŁYNY W SZKLANYCH BUTELKACH .....	34
DODATKOWE ZALECENIA DOTYCZĄCE PAKOWANIA - ARTYKUŁY MEBLARSKIE .....	37
DODATKOWE ZALECENIA DOTYCZĄCE PAKOWANIA - ARTYKUŁY WYPOSAŻENIA WNĘTRZ .....	39
DODATKOWE ZALECENIA DOTYCZĄCE PAKOWANIA - OPONY .....	41

# Sklep z opakowaniami

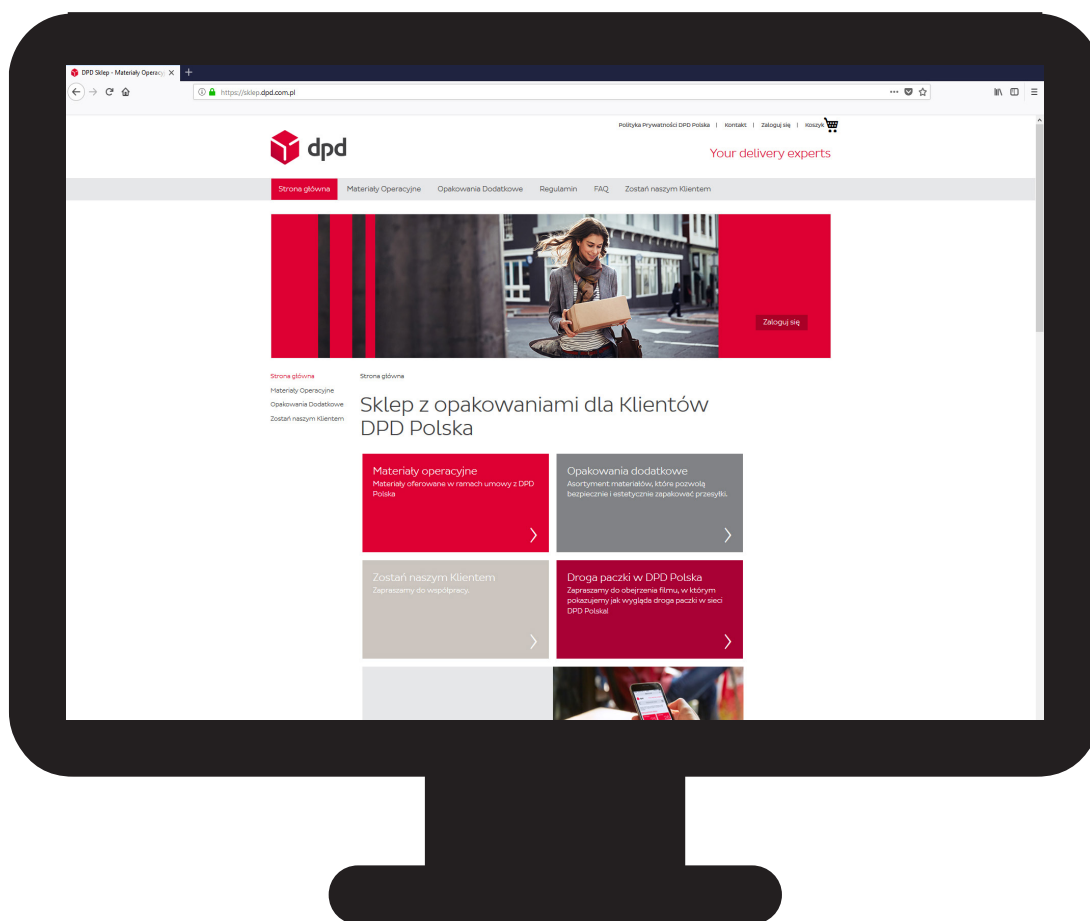

Zapraszamy do zapoznania się z naszą ofertą materiałów do pakowania i odpowiedniego zabezpieczenia przesyłek, wyłącznie dla Klientów DPD Polska.

[sklep.dpd.com.pl](https://sklep.dpd.com.pl)

# WSTĘP

Właściwe zapakowanie przesyłki jest kluczowym działaniem zapobiegawczym przed ewentualnym uszkodzeniem. W związku z tym, na wstępie określ swoje potrzeby:

1. Określ wrażliwość transportowanego produktu na uszkodzenia.
2. Dobierz właściwe opakowanie zewnętrzne.
3. Dobierz właściwy sposób i metody zabezpieczenia przesyłki wewnątrz opakowania.
4. Odpowiednio oznacz przesyłkę z zewnątrz.



Odpowiednie zapakowanie/  
zabezpieczenie zawartości



Zabezpieczanie  
zewnętrzne przesyłki



Oznaczenie przesyłki  
etykietami

Kluczowe pytania przy doborze metod pakowania i zabezpieczenia wysyłki:

## Waga

- Czy opakowanie dostosowane jest do wagi wysyłanego towaru? Pamiętaj, aby dostosować wytrzymałość i twardość opakowania zewnętrznego odpowiednio do wagi i charakteru przewożonego towaru.
- Czy opakowanie utrzyma ciężar wysyłanego towaru? Pamiętaj, aby odpowiednio zabezpieczyć ciężkie przedmioty do wysyłki.

max waga: >  
50 kg

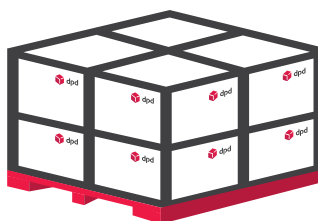

< paleta EUR, max waga:  
700 kg

## Rozmiar i kształt

- Czy zawartość dotyka ścian opakowania? Pamiętaj o tym, aby zachować odległość między zawartością a ścianami opakowania (pomiędzy towarem a ścianami opakowania każdorazowo należy użyć wypełniacza).
- Czy zawartość wpływa na odkształcenia opakowania? Pamiętaj o tym, że opakowanie musi być dostosowane do rozmiaru i kształtu przesyłanego towaru.

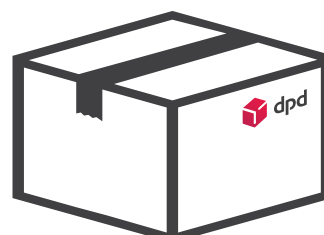
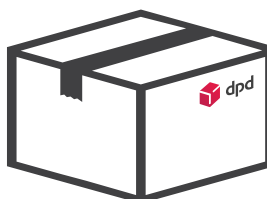
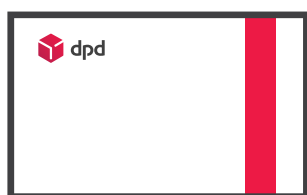

## Rodzaj zawartości oraz transport w odpowiedniej pozycji

- Czy wysyłany towar jest kruchy? Pamiętaj o tym, że taki towar wymaga dodatkowego zabezpieczenia (zarówno wewnętrznego jak i zewnętrznego) ze względu na swoje właściwości fizyczne.
- Czy wysyłany towar jest cieczą? Pamiętaj o tym, że zawartość płynna wymaga zabezpieczenia wewnętrznego, które odpowiednio zamortyzuje ewentualne wstrząsy podczas transportu oraz oddzieli od siebie przesyłany asortyment.
- Czy wysyłany towar jest w opakowaniu handlowym (np. elektronika)? Pamiętaj o tym, że należy go zabezpieczyć dodatkowym opakowaniem.
- Czy dodatkowa etykieta ostrzegawcza jest wymagana? Pamiętaj o tym, aby oznaczyć paczkę, jeśli zawartość jest delikatna i/lub wymaga transportu w odpowiedniej pozycji oraz informacji o maksymalnej ilości warstw (jaki można piętrować).

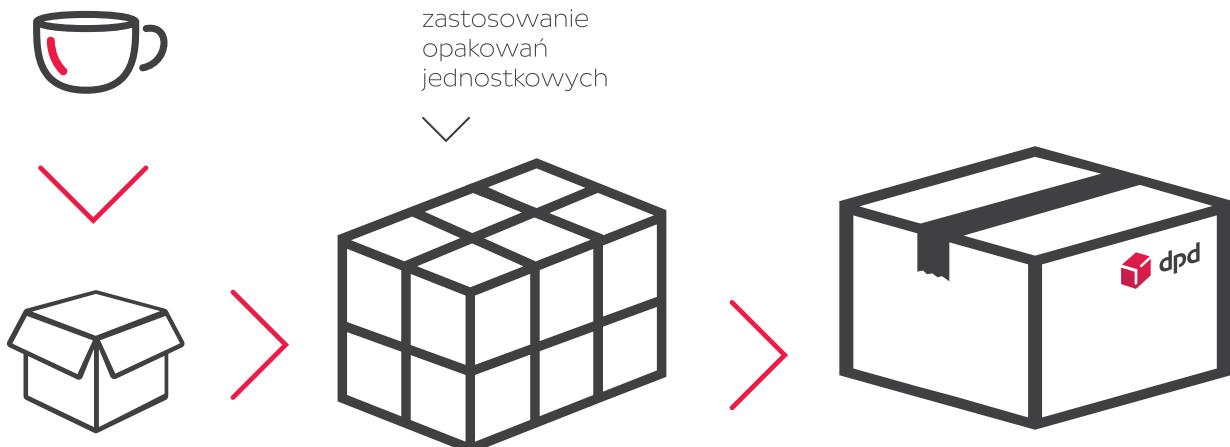
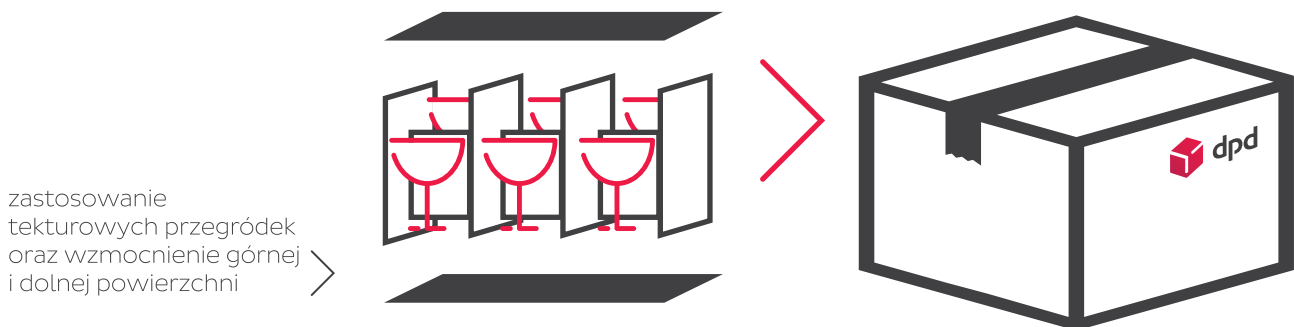

wypełnienie pustych przestrzeni, by uniemożliwić przemieszczanie się towaru wewnątrz opakowania >

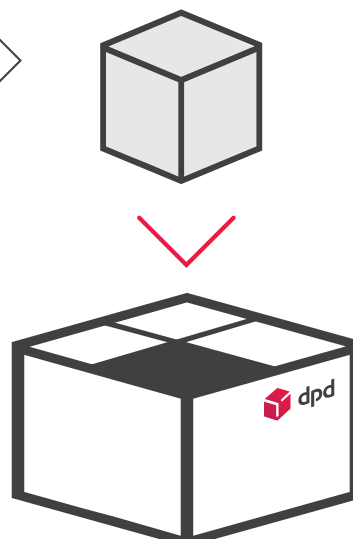

# ZABEZPIECZENIE ZEWNĘTRZNE / DOBÓR ODPOWIEDNIEGO OPAKOWANIA

Jakość i rodzaj opakowań ma kluczowe znaczenie dla ochrony przesyłki podczas transportu.

Bardzo ważny jest dobór odpowiedniego materiału, zawsze należy stosować wysokiej jakości opakowania kartonowe z tektury falistej.

Należy unikać ponownego wykorzystywania używanych czy też uszkodzonych kartonów, ponieważ mogły one stracić część swoich właściwości (wytrzymałość).

Poniżej przykłady tektury wg rodzaju:

tektura  
dwuwarstwowa



tektura  
trzywarstwowa



tektura  
czterowarstwowa



tektura  
pięciowarstwowa



tektura  
siedmiowarstwowa

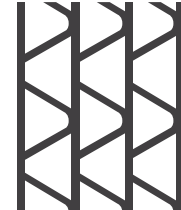

Podczas określania wytrzymałości tektury falistej oraz opakowań bierze się pod uwagę trzy podstawowe mierniki:

- **FCT (ang. Flat Crush Test)** tj. odporność na zgniatanie płaskie, parametr wskazuje jaka jest wytrzymałość tektury na zgniatanie aż do momentu odkształcenia fali.
- **ECT (ang. Edgewise Crush Test)** tj. odporność na zgniatanie kolumnowe (pionowe), parametr określa wytrzymałość krawędzi tektury.
- **BCT (ang. Box Compression Test)** tj. odporność na ściskanie gotowego kartonu, parametr określa maksymalny nacisk jaki jest w stanie wytrzymać karton.

**UWAGA:** W przypadku gdy transportowane przedmioty są delikatne lub ciężkie, zalecane są konstrukcje pięciowarstwowe lub siedmiowarstwowe.

**UWAGA:** Karton powinien być odpowiednio dostosowany do przesyłanej zawartości. Niewypełnione w pełni lub niedostatecznie wypełnione kartony mogą zostać zgniecione, natomiast kartony wypełnione ponad swoją objętość i trwałość mogą się rozerwać podczas transportu/przeładunku.

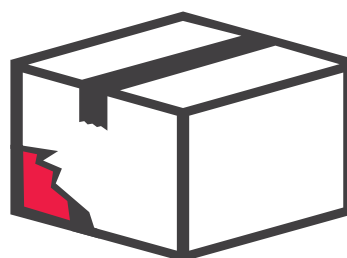

**UWAGA:** Podczas doboru opakowania/gramatury tektury należy wziąć pod uwagę, że w transporcie DPD Polska załadunek paczek odbywa się w formie ściany/murku z cegieł (taka forma pozwala na utworzenie ściślejszego ładunku oraz rozkłada masę ładunku na kilka paczek, zamiast na jedną jak się to dzieje w przypadku ładowania kolumnowego).

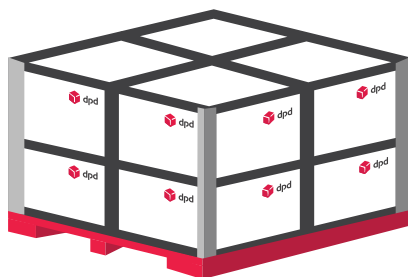

## OPAKOWANIA DOSTĘPNE DLA KLIENTÓW DPD

### Koperta foliowa posiadająca unikalny numer

Zalecane zastosowania:

- dokumenty
- drobna elektronika (aparat fotograficzny, telefon komórkowy) tylko pod warunkiem zastosowania kartonowego opakowania producenta oraz odpowiedniego zabezpieczenia wewnętrznego (np. folia bąbelkowa, pianka) w przypadku wysyłki kilku przedmiotów razem



Należy prawidłowo zakleić foliopak oraz jeśli to możliwe spisać jego unikatowy numer na list przewozowy w polu Uwagi.

### Kartony

(duży, mały, płaski)

Zalecane zastosowania:

- sprzęt elektroniczny (np. laptopy)
- kosmetyki



Należy stosować zabezpieczenia wewnętrzne, opisane w dalszej części podręcznika

- odzież
- książki
- dokumenty archiwalne

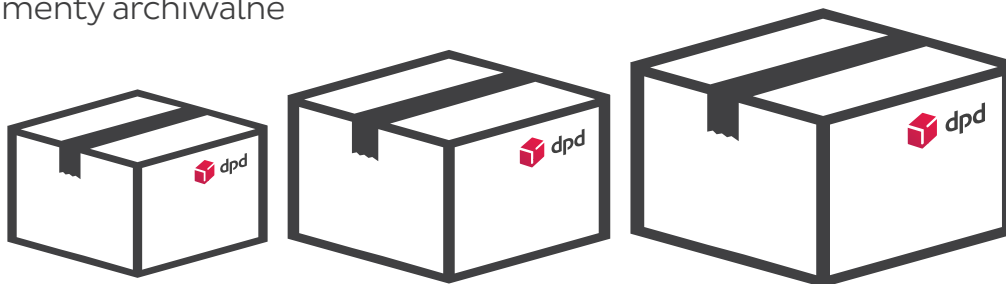

### Tuby

(2 rodzaje długości)

Zalecane zastosowania:

- druki dużego formatu
- plakaty
- folie

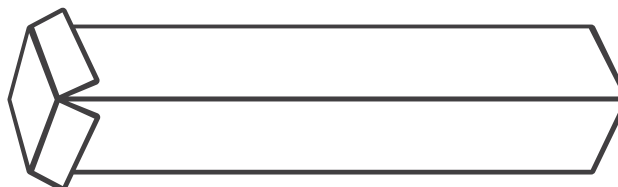
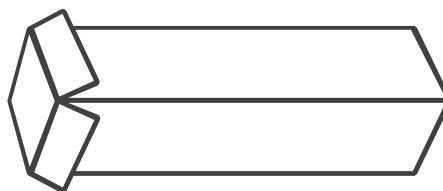

### Koperty

(format A4)

Zalecane zastosowania:

- dokumenty
- materiały firmowe
- koperty specjalne dla Klientów spełniających określone warunki w uzgodnieniu z przedstawicielem handlowym

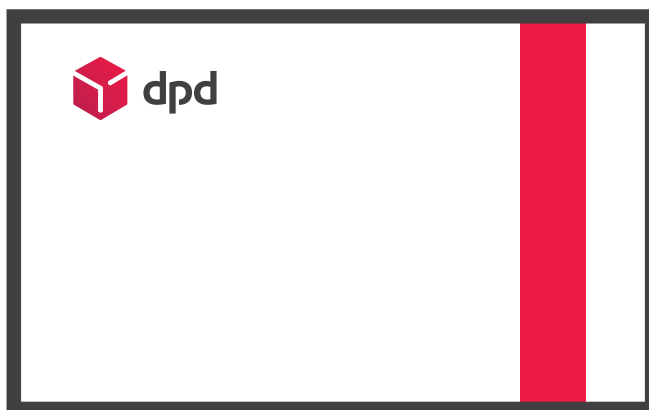

Pozostałe opakowania dostępne dla naszych Klientów znajdują Państwo na stronie [www.dpd.com.pl](http://www.dpd.com.pl) w zakładce Opakowania Specjalne.

# ZABEZPIECZENIA ZEWNĘTRZNE

## Rekomendowane zabezpieczenie zewnętrzne

Asortyment	Płyny	Art. Szklane	Art. Motoryzacyjne	Art. Meblarskie	Elektronika i sprzęt RTV	AGD	Odzież	Urządzenia sanitarne	Felgi	Książki
Karton 3-warstwowy		X*								
Karton 5-warstwowy	X*	X*	X	X	X	X	X*	X	X	X
Karton 7-warstwowy			X	X*				X*		
Folia stretch	X		X	X	X	X				
Taśma bindująca	X		X	X						X
Narożniki styropianowe / tekturowe				X		X				X
Taśma samoprzylepna	X	X	X	X	X	X	X	X	X	X
<b>Uwagi</b>	*przy wadze przekraczającej 10 kg karton minimum 5-warstwowy	*przy wadze przekraczającej 10 kg karton minimum 5-warstwowy		*przy wadze przekraczającej 10 kg karton minimum 5-warstwowy			*przy wadze przekraczającej 10 kg karton minimum 5-warstwowy	*przy wadze przekraczającej 10 kg karton minimum 5-warstwowy		

**Uwaga:** Oznaczenia wyszczególnione w tabeli należy stosować jednocześnie

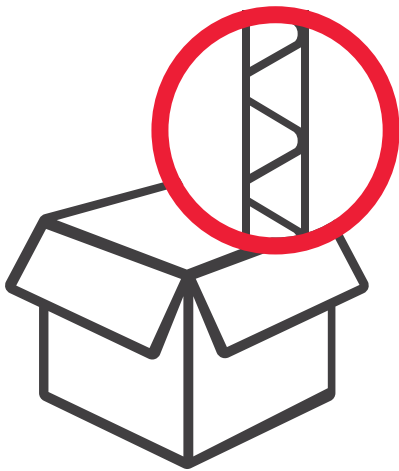

Karton 3-warstwowy

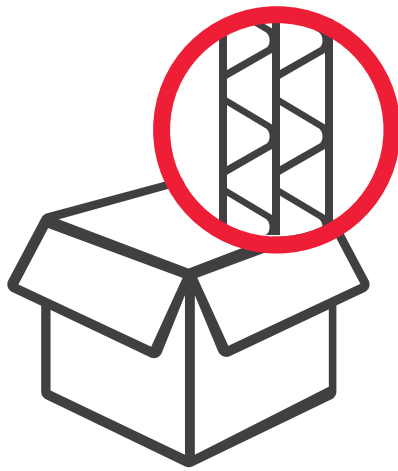

Karton 5-warstwowy

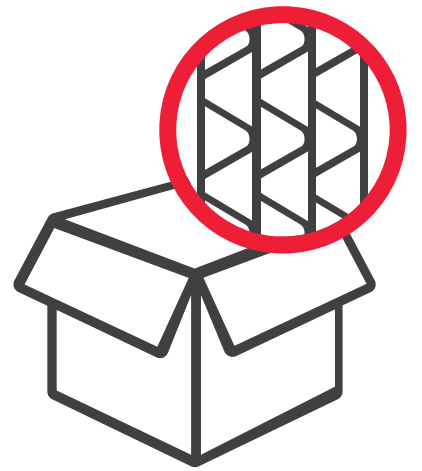

Karton 7-warstwowy

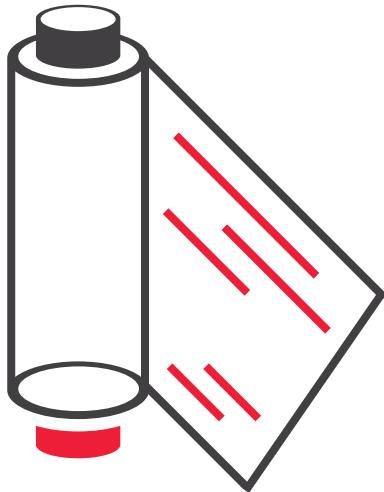

Folia stretch

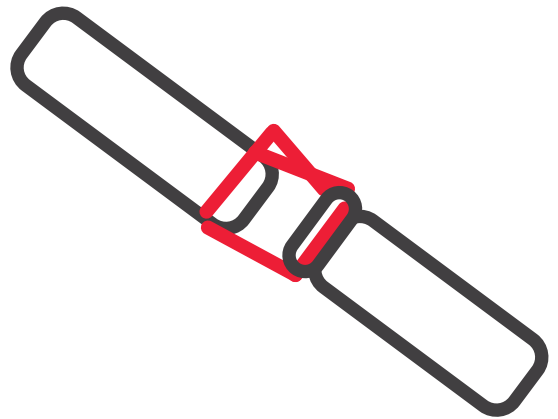

Taśma bindująca

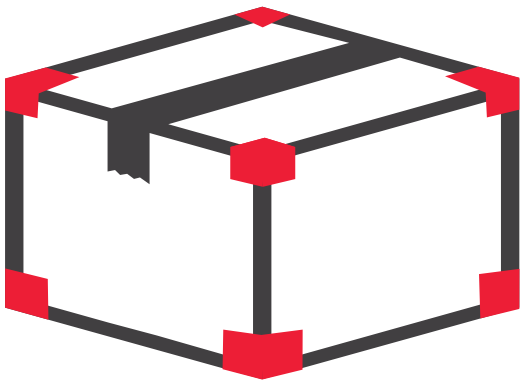

Narożniki styropianowe / tekturowe

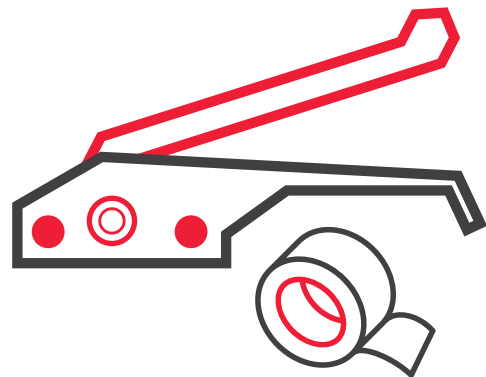

Taśma samoprzylepna

# ZABEZPIECZENIA WEWNĘTRZNE

## Rekomendowane zabezpieczenie wewnętrzne

Asortyment	Płyny	Art. Szklane	Art. Motoryzacyjne	Art. Meblarskie	Elektronika i sprzęt RTV	AGD	Urządzenia sanitarne	Felgi	Książki
<b>Folia Bąbelkowa</b> Zalecane do wypełnienia wolnych przestrzeni wokół delikatnych produktów	X	X	X	X	X	X	X	X	X
<b>Przekładki piankowe</b> Zalecane do stabilizacji poziomo i pionowo produktów	X	X	X	X	X	X	X	X	X
<b>Peanuts (styropianowy wypełniacz)</b> Materiał amortyzujący używany, aby zapobiec uszkodzeniu delikatnych przedmiotów podczas transportu	X	X	X	X	X	X	X		
<b>Poduszka powietrzna</b> Zalecane do wypełnienia wolnych przestrzeni wokół delikatnych produktów. Stabilizują i zabezpieczają boki produktów	X	X			X	X	X		X
<b>Zmięty papier</b> Polecany do ochrony niewielkich produktów oraz do zabezpieczenia małych kartonów	X	X	X						X
<b>Przegrody / kratownice</b> Zalecane do stabilizacji poziomo i pionowo produktów	X	X							
<b>Cięta tektura</b> Materiał amortyzujący używany, aby zapobiec uszkodzeniu delikatnych przedmiotów podczas transportu	X	X	X		X				
<b>Uwagi</b>	Min. 3 rodzaje zabezpieczeń Wymagane zastosowanie przekładek oraz wypełnienia zapobiegającego przemieszczaniu się zawartości	Min. 3 rodzaje zabezpieczeń Wymagane zastosowanie przekładek oraz wypełnienia zapobiegającego przemieszczaniu się zawartości			Min. 3 rodzaje zabezpieczeń				

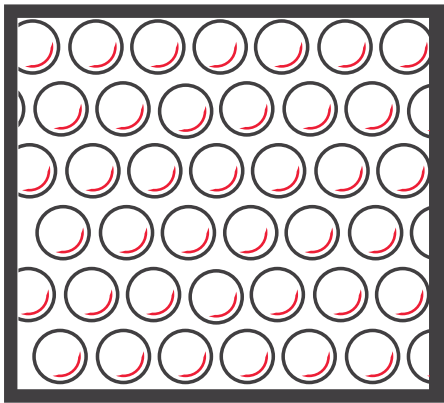

Folia Bąbelkowa



Przekładki piankowe



Peanuts (styropianowy wypełniacz)

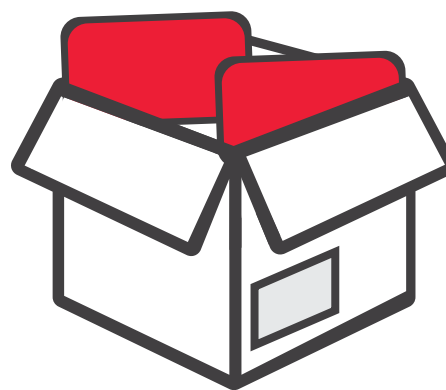

Poduszka powietrzna



Zmięty papier



Cięta tekstura



Przegrody / kratownice

# ZABEZPIECZENIE WEWNĘTRZNE

## Wypełnienie pustych przestrzeni

Karton powinien być maksymalnie wypełniony przez zapakowany towar, a w przypadku niedoboru asortymentu w stosunku do rozmiarów opakowania powinny być zastosowane dodatkowe wypełniacze, aby uniemożliwić poruszanie się przedmiotów w paczce (rys. obok).

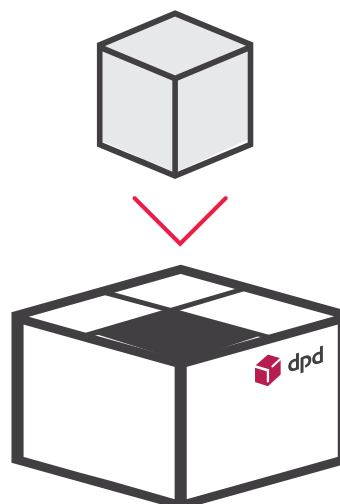

Zabezpieczenie wewnętrzne powinno wypełniać karton tak, aby znajdujące się w nim towary nie mogły się przemieszczać. Preferowane jest używanie form dostosowanych kształtem i wielkością do transportowanego towaru.



Wypełniacz należy umieścić w przestrzeni wokół przesyłanego przedmiotu w sposób izolujący go od każdej ze ścian kartonu (gór, dół, boki).

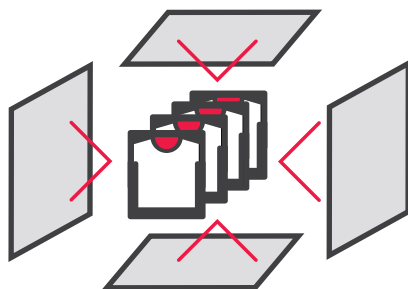

Należy upewnić się, że nie ma pustych przestrzeni a zawartość jest nieruchoma. Wybór materiału wypełniającego powinien być odpowiednio dostosowany do zawartości oraz wagi przesyłanego towaru.

## Oddzielenie od siebie przedmiotów/towarów wewnątrz opakowania

Podczas transportu kilku elementów w jednym opakowaniu, zawsze należy, zabezpieczyć każdy element osobno oraz oddzielić przekładkami z tektury lub profili styropianowych.

Towar w paczce powinien być poprzegradzany tekturowymi przegródkami (rys. poniżej) lub zapakowany w mniejsze opakowania jednostkowe tak, aby przewożony w liczbie kilku sztuk nie stykał się bezpośrednio ze sobą (rys. poniżej).

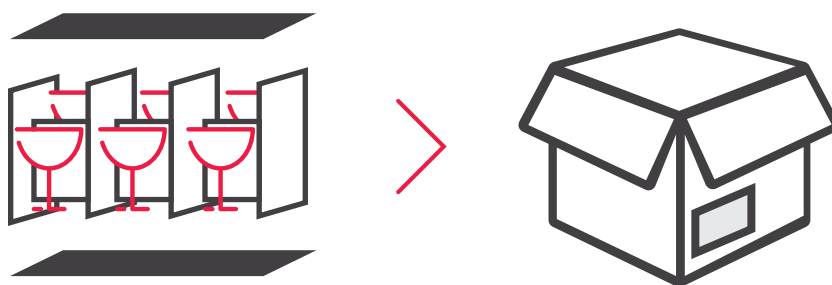

Rys. Zastosowanie przegródek tekturowych

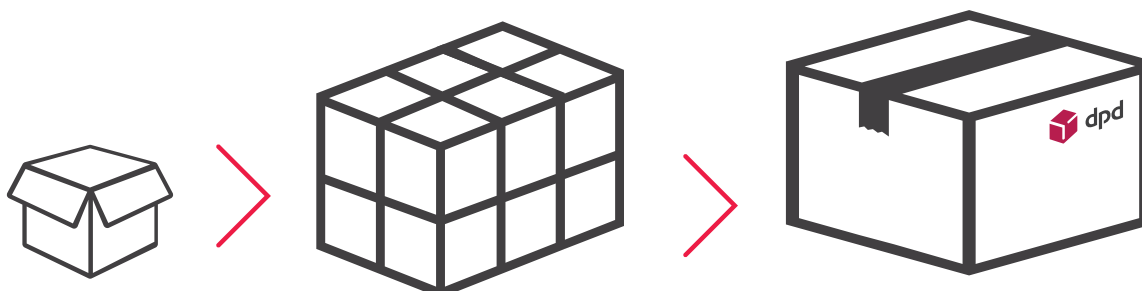

Rys. Zastosowanie opakowań jednostkowych

Zastosowanie przekładek jest konieczne, aby uniknąć uszkodzeń spowodowanych przez bezpośredni kontakt ze sobą towaru podczas transportu, zwłaszcza, gdy elementy są ściśle ułożone.

Rekomendowane jest, aby małe lub luźne elementy były zapakowane dodatkowo do woreczka plastikowego/torebki strunowej lub pojemnika w celu uniknięcia wypadnięcia z przesyłki podczas transportu.

Dno i górna część opakowania powinny być dodatkowo usztywnione i wzmocnione (rys. poniżej).

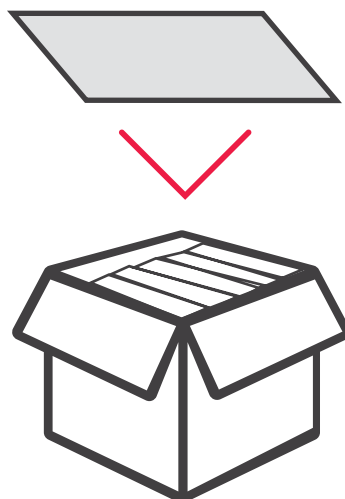

## Rodzaje wypełniaczy

### ■ Poduszki powietrzne

W roli wypełniacza amortyzującego bardzo dobrze sprawdzą się tak zwane poduszki powietrzne, które idealnie uzupełniają puste przestrzenie, owijając pakowany produkt miękką warstwą wypełnionej powietrzem torebki foliowej. Są bardzo lekkie, a jednocześnie idealnie tłumią wstrząsy.

**UWAGA:** Należy zwrócić uwagę na wytrzymałość i jakość poduszek. Poduszki powinny być dopasowane do ciężaru transportowanego towaru.

### ■ Peanuts

Dla przesyłek zawierających towar o nieregularnym kształcie, bardzo dobrze sprawdzi się wypełniacz piankowy (tzw. chipsy lub peanut), który wykonany jest z tworzywa sztucznego podzielonego na niewielkie części przypominające nieco chrupki/chipsy.

### ■ Folia Bąbelkowa

Do zabezpieczenia delikatnych przedmiotów na czas transportu świetnie nadaje się również folia bąbelkowa. Jej właściwości pozwalają dobrze zabezpieczać przedmioty przed skutkami wstrząsów i uderzeń, zapobiegać powstawaniu rys na ich powierzchniach.

### ■ Przekładki polietylenowe

Sprzęt elektroniczny, przedmioty szklane i wiele innych wyrobów wymaga dobrego zabezpieczenia powierzchni na czas transportu. Świetnie się nadają do tego przekładki wykonane z pianki polietylenowej lub profile styropianowe.

Ich głównym zadaniem jest ochrona powierzchni narażonych na powstawanie rys i kruszeń. Chronią między innymi delikatne ekrany telewizorów i monitorów komputerowych czy wyroby ze szkła i ceramiki. Są niezastąpione przy pakowaniu telefonów komórkowych, sprzętu AGD i RTV oraz wszelkiego rodzaju innych delikatnych przedmiotów.

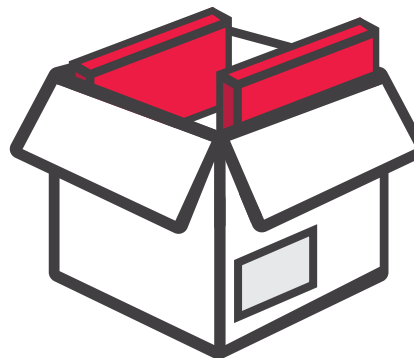
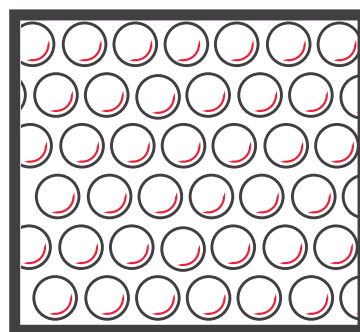
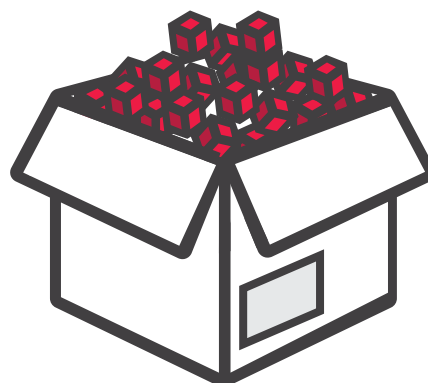



## ■ Cięta tektura

Zastosowanie wypełniacza tego typu sprawdzi się w przypadku mniej wymagającego asortymentu. Niemniej jednak właściwości ciętej tektury pozwalają zabezpieczyć przedmioty przed skutkami wstrząsów i uderzeń oraz wypełnić wolne przestrzenie w kartonie tanim kosztem.



# SYSTEMY PAKOWANIA

## Metoda karton + wypełniacz

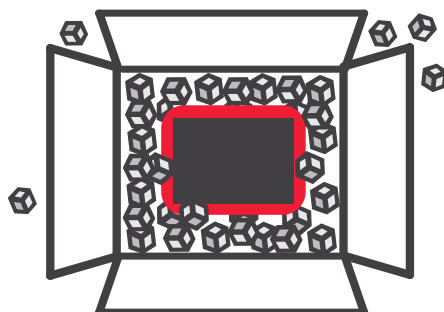

Nadaje się do większości artykułów nie kruchych (części maszyn, elementy metalowe, części samochodowe itp.)

- Zalecamy przygotowanie kartonu z podwójną ścianą, ale jeśli używasz pojedynczej, upewnij się, czy karton jest odpowiednio wytrzymały w stosunku do ciężaru zawartości.
- Przesyłane elementy powinny być umieszczone centralnie w kartonie oraz oddzielone wypełniaczem od zewnętrznych ścian i narożników.
- W przypadku wielu elementów w jednym kartonie, każdy element powinien być owinięty oraz odpowiednio oddzielony od siebie.
- Należy wypełnić każdą wolną przestrzeń, aby zapobiec przemieszczaniu się zawartości podczas transportu.

## Metoda dodatkowy karton zewnętrzny

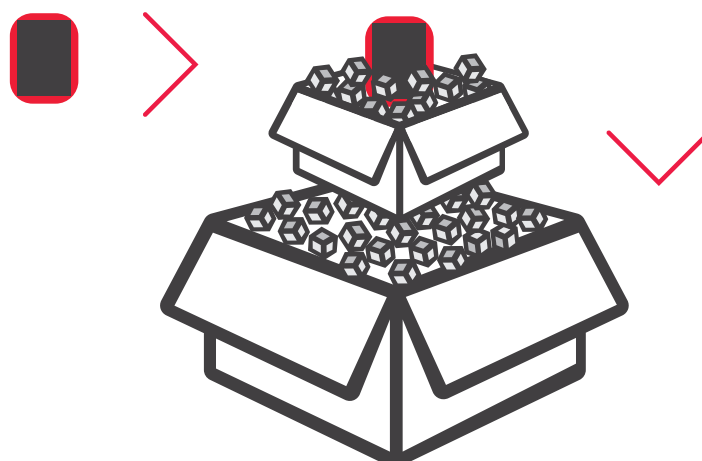

Użycie dodatkowego kartonu zalecane jest w przypadku przedmiotów bardziej kruchych lub gdy opakowanie wewnętrzne będzie używane do celów handlowych.

- W przypadku kartonu wewnętrznego, zaleca się użycie oryginalnego opakowania producenta. Alternatywnie, opakowanie wewnętrzne powinno być pakowane przy zastosowaniu metody karton + wypełniacz – Sposób opisany powyżej.
- Zalecamy przygotowanie kartonu zewnętrznego z podwójną ścianą, ale jeśli używasz pojedynczej, upewnij się, czy karton jest odpowiednio wytrzymały w stosunku do ciężaru zawartości.
- Opakowanie wewnętrzne należy umieścić centralnie w środku.
- Należy ograniczyć jakikolwiek ruch kartonu wewnętrznego, wypełniając pustą przestrzeń ze wszystkich stron przed zamknięciem opakowania zewnętrznego.

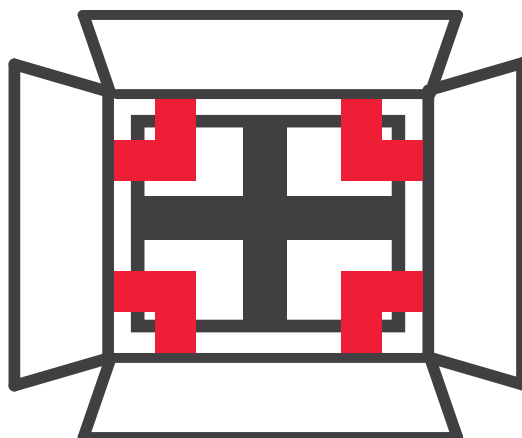

## ZABEZPIECZENIA ZEWNĘTRZNE

Podczas zabezpieczenia zawartości kartonu do przewozu taśma jest niezbędna. Zastosowanie odpowiedniej taśmy pakowej zapewni, że karton nie otworzy się przypadkowo, a umieszczone w nim przedmioty nie ulegną uszkodzeniu i nie wysypią się.

Taśmę należy dobrać odpowiednio pod względem rozmiaru, wytrzymałości, właściwości kleju oraz rodzaju materiału.

Zalecane jest zastosowanie taśm trwałych, wytrzymałych na rozdarcia i odpornych na nacisk.

Ze względów bezpieczeństwa, do zaklejania kartonów powinno się stosować taśmy firmowe (personalizowane z logo/nazwą firmy) a nie szare. Odpowiednie zaklejanie kartonów taśmą przedstawiono na ilustracji (poniżej).

Do zabezpieczenia kartonu świetnie nadają się:



Taśmy z polipropylenu  
lub PVC



Taśmy winylowe

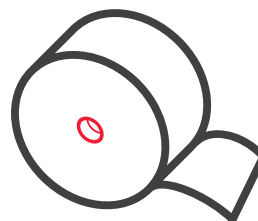

Taśmy papierowe  
wzmocniane (zbrojone)

### Oklejenie kartonu taśmą

Opakowanie zewnętrzne powinno być oklejone taśmą klejącą po całym jej obwodzie „po szerokości oraz długości”.

Aby prawidłowo zabezpieczyć karton należy:

- Nakleić taśmę prostopadłe do szwu środkowego kartonu (jako dodatkowe wzmocnienie)
- Nakleić taśmę wzdłuż szwu środkowego kartonu
- Nakleić paski taśmy na obu krawędziach kartonu

Uwaga: Pamiętaj, aby cięższe paczki okleić kilkoma warstwami taśmy.

Właściwe zastosowanie taśmy firmowej

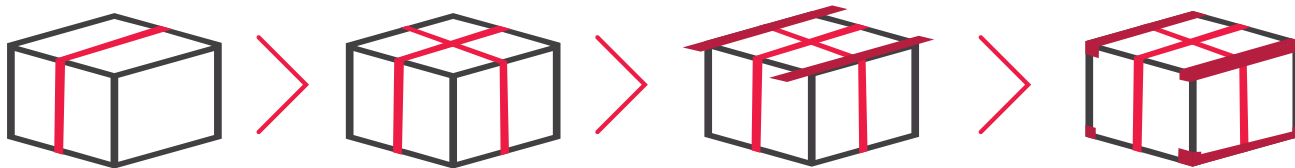

### Taśmy/pasy spinające

Przesyłki o wadze powyżej 30 kg mogą być zabezpieczane za pomocą taśm/pasów spinających. Niewątpliwą zaletą tych taśm jest bardzo wysoka wytrzymałość na zrywanie. Podczas stosowania tego rodzaju zabezpieczenia zaleca się użycie narożników uniemożliwiających wrzynanie się pasów w opakowanie.



Uwaga: Unikaj stosowania tego rodzaju zabezpieczenia bez podkładek/narożników

### ETYKIETY OSTRZEGAWCZE NA PRZESYŁKACH

Naklejki ostrzegawcze stanowią istotną informację pomocną w zapewnieniu odpowiedniego transportu przesyłki. Określają zawartość paczki i wskazują, w jakiej pozycji opakowanie powinno być przewożone. Jeśli wymaga tego specyfika transportowanego towaru oraz zalecenia producenta, na kartonie powinny znaleźć się oznakowania ostrzegawcze: „nie rzucać”, „góra/dół” itp.

## Etykieta „Góra - dół”

Strzałki wskazują właściwy sposób (kierunek) układania paczki w transporcie

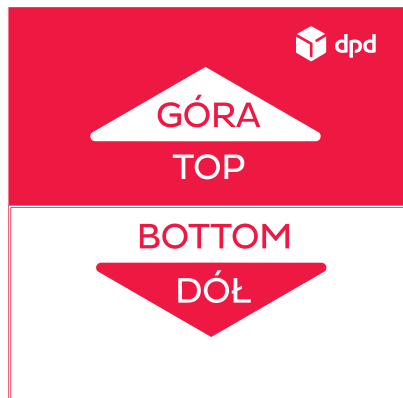

## Etykieta „Ostrożnie - NIE RZUCAĆ” „Fragile”

Etykieta informująca o delikatnym traktowaniu paczki w transporcie



## LIST PRZEWOZOWY

Ważne aby:

- List przewozowy umieścić w widocznym miejscu na górze opakowania (list przewozowy musi być trwale przytwierdzony do opakowania).
- Taśmy pakujące oraz pozostałe etykiety ostrzegawcze należy umieścić tak, aby nie zasłaniały listu przewozowego.
- Dokumenty dołączone do paczki umieszczać w specjalnie do tego przeznaczonych „kangurach”.

Nie należy :

- Umieszczać etykiet (a w szczególności kodu kreskowego etykiety) na szwach, łączeniach i krawędziach opakowania.

Uwaga:

- W przypadku ponownego wykorzystania kartonów, należy usunąć z nich wszystkie stare lub istniejące kody kreskowe i sprzeczne informacje adresowe. Na opakowaniu zewnętrznym należy umieścić dane adresowe nadawcy oraz odbiorcy przesyłki.
- W przypadku towarów, których specyfika może przyczynić się do oddzielenia listu przewozowego od paczki, należy dodatkowo zastosować

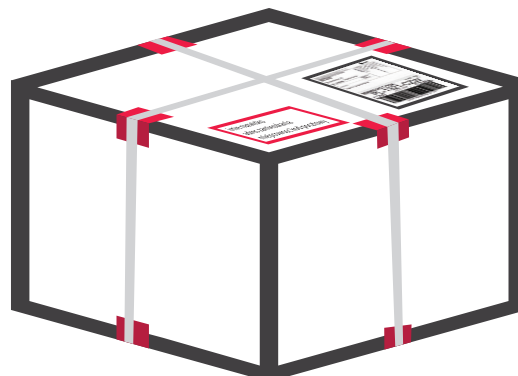
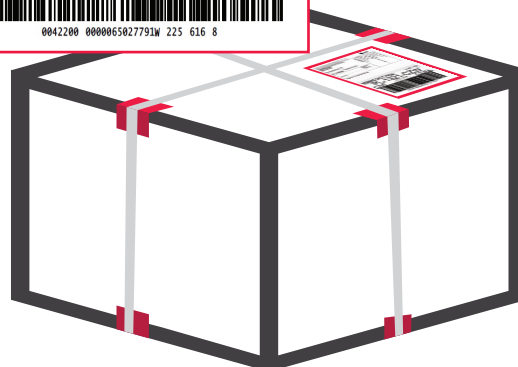

wzmocnienie, jako podkład pod foliową kieszeń na list przewozowy (np. folia stretch lub zaklejenie taśmą).

- W przypadku połączenia kilku paczek folią stretch, każda z paczek powinna posiadać informację pozwalającą na ustalenie nr przesyłki (numer listu przewozowego oraz dane adresowe odbiorcy). Na liście przewozowym w uwagach należy wpisać liczbę połączonych ze sobą paczek.

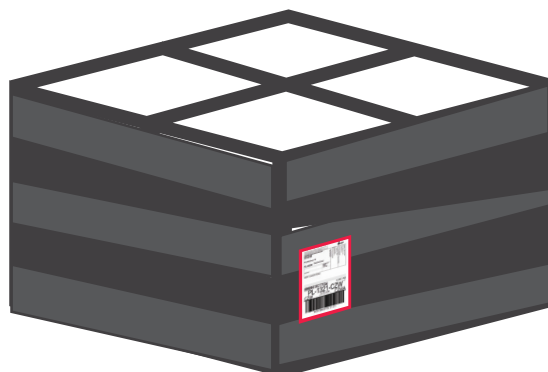

## ZALECENIA DOTYCZĄCE PAKOWANIA - Przesyłki o wadze powyżej 50 kg

### Przesyłki o wadze powyżej 50 kg

- Paczki o wadze powyżej 50 kg powinny być ułożone na paletie (**rys. 1**). Maksymalny wymiar palety nie powinien przekraczać wymiarów palety EUR. W przypadku przesyłek o wadze od 31,5 kg do 50 kg wymagana jest pomoc Klienta przy załadunku i rozładunku.

rys. 1

max waga:  
50 kg



rys. 2

paleta EUR  
max waga:  
700 kg

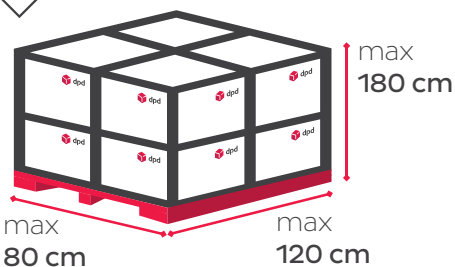

- Wymiary palety to: podstawa 80x120 cm, wysokość 180 cm (paleta z towarem), maksymalna waga to 700 kg (**rys. 2**).

- Towar powinien być zapakowany w mniejsze opakowania jednostkowe tak, aby przewożony w liczbie kilku sztuk nie stykał się bezpośrednio ze sobą (**rys. 3**).

rys. 3

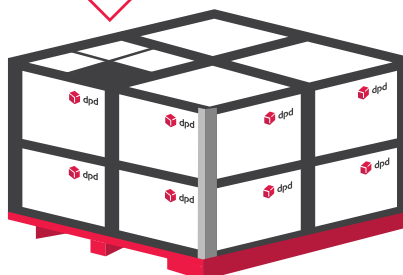

◁ mniejsze elementy powinny być spakowane w opakowanie zbiorcze

- Lżejsze elementy powinny być ustawione na górze palety (rys. 4).
- Elementy składowe palety powinny być ułożone równomiernie, w sposób uniemożliwiający przechylenie się całości towaru na boki podczas transportu. Elementy przesyłki nie mogą wystawać poza obris palety (rys. 5).
- W przypadku przesyłania większych elementów, które są szczególnie narażone na uszkodzenia paleta powinna posiadać konstrukcję chroniącą towar przed uszkodzeniami (rys. 6).
- Rogi oraz górna część palety powinny być usztywnione (rys. 7).
- Transportowany towar obowiązkowo musi być przytwierdzony do palety taśmami, pasami (rys. 8) lub folią stretch (rys. 9) w sposób uniemożliwiający przesuwanie i przemieszczanie się towaru podczas transportu.
- Poszczególne warstwy transportowanego asortymentu powinny być oddzielone od siebie tekturowymi przekładkami lub tekturą falistą itp.
- Z opakowania zewnętrznego należy usunąć wszystkie stare oznaczenia, napisy, naklejki, a w szczególności stare listy przewozowe.
- Na opakowaniu zewnętrznym należy umieścić dane adresowe nadawcy oraz odbiorcy przesyłki (rys. 10).
- Opakowanie zewnętrzne powinno być zabezpieczone taśmami plombującymi oraz oklejone naklejkami ostrzegawczymi w sposób pokazany na (rys. 11).

rys. 4



ustawienie ciężkich elementów na dole palety, a lżejszych na górze

rys. 5

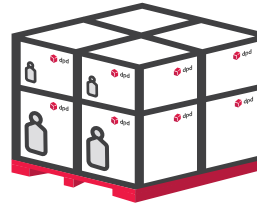

ustawienie cięższych elementów na dole palety, a lżejszych na górze

rys. 6

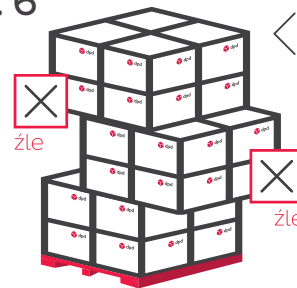

elementy składowe palety muszą być równomiernie ułożone i nie mogą wystawać poza jej obris

rys. 7, 8

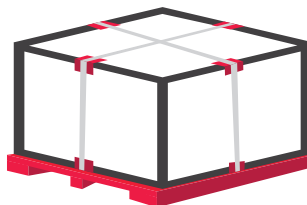

przytwierdzenie towaru taśmami do palety, wzmocnienie rogów oraz górnej części

rys. 9

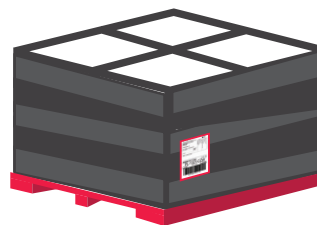

przytwierdzenie towaru folią stretch, by uniemożliwić przesuwanie się towaru podczas transportu

rys. 10,11

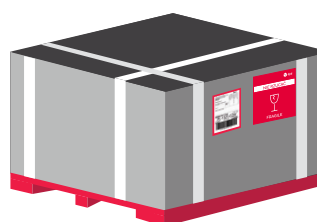

zabezpieczenie palety taśmami plombującymi oraz oklejenie naklejkami ostrzegawczymi i oznaczenie zewnętrznymi danymi nadawcy i odbiorcy

# DODATKOWE ZALECENIA DOTYCZĄCE PAKOWANIA – ARTYKUŁY SZKLANE

## Przesyłki o wadze do 31,5 kg

- Opakowanie zewnętrzne powinno być dopasowane do zawartości przesyłki.
- Wielkość i wytrzymałość opakowania powinna być dostosowana do wielkości i ciężaru przesyłki.
- Małe elementy powinny być pakowane w opakowania jednostkowe (rys. 1), przegrodzone tekturowymi przegródkami (rys. 2) lub owijane folią pęcherzykową w sposób uniemożliwiający stykanie się poszczególnych elementów.
- Wszelkie puste przestrzenie powinny zostać wypełnione dodatkowymi wypełniaczami, w sposób uniemożliwiający przemieszczenie się towaru wewnątrz opakowania (rys. 3).
- Opakowanie zewnętrzne powinno posiadać oznakowania ostrzegawcze: „nie rzucać”, „góra/dół” (rys. 4).
- W przypadku paczek o wadze powyżej 31,5 do 50 kg obowiązują zalecenia dotyczące pakowania towarów o wadze do 31,5 kg. Jednocześnie wymagana jest pomoc ze strony Klienta przy załadunku i rozładunku przesyłki.

rys. 1

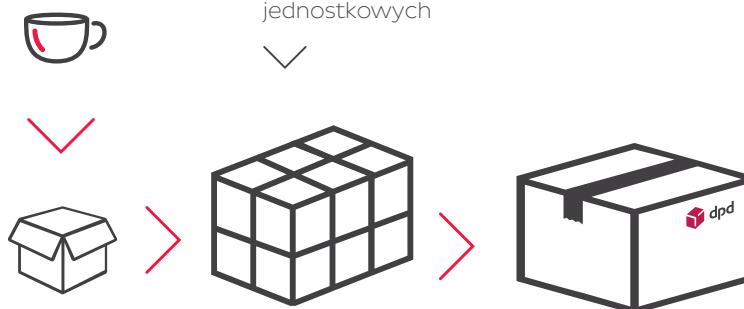

rys. 2

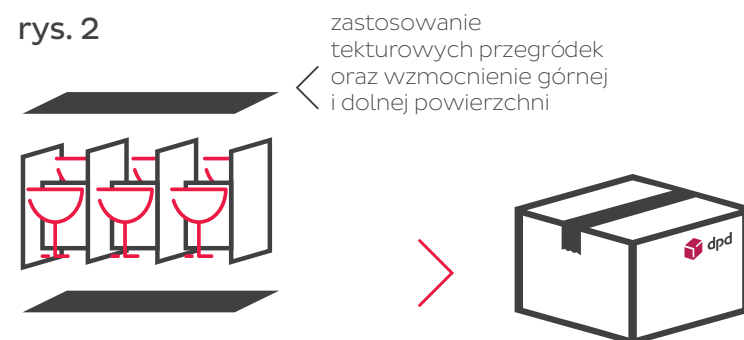

rys. 3

wypełnienie pustych przestrzeni, by uniemożliwić przemieszczanie się towaru wewnątrz opakowania

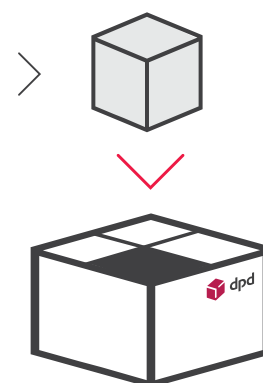

rys. 4

zastosowanie oznaczeń ostrzegawczych

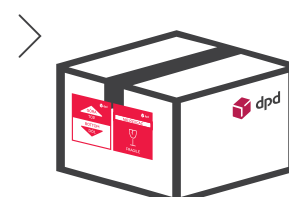



## Przesyłki o wadze powyżej 50 kg

- Wszystkie przesyłki o wadze powyżej 50 kg powinny być ułożone na paletcie. Maksymalny wymiar palety nie może przekraczać wymiarów palety EUR (rys. 5).
- Boki palety powinny być osłonięte przed uszkodzeniami zewnętrznymi (rys. 6).
- Poszczególne warstwy transportowanego asortymentu powinny być oddzielone od siebie tekturowymi przekładkami (rys. 7), tekturą falistą itp.
- Podczas budowania palety należy zwracać szczególną uwagę na równomierne rozłożenie poszczególnych elementów, aby ułożone jedno na drugim nie powodowały przechyłania się jej na boki w trakcie transportu (rys. 8).
- Opakowanie zewnętrzne powinno być zabezpieczone taśmami plombującymi oraz oklejone nalepkami ostrzegawczymi „ostrożnie szkło”, „nie rzucać” (rys. 9).

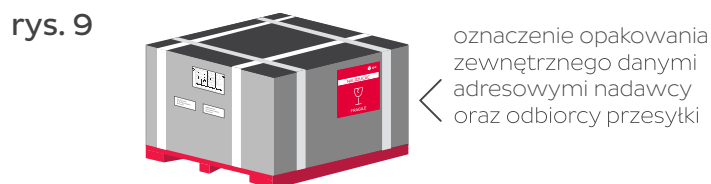
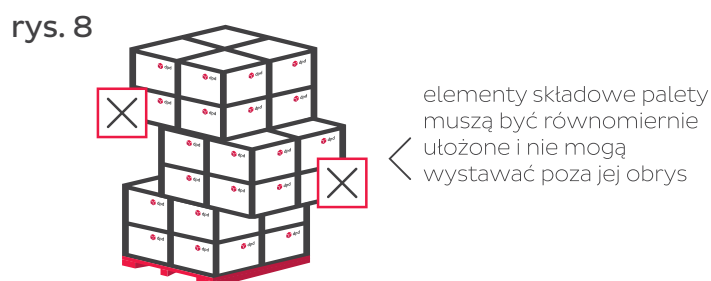
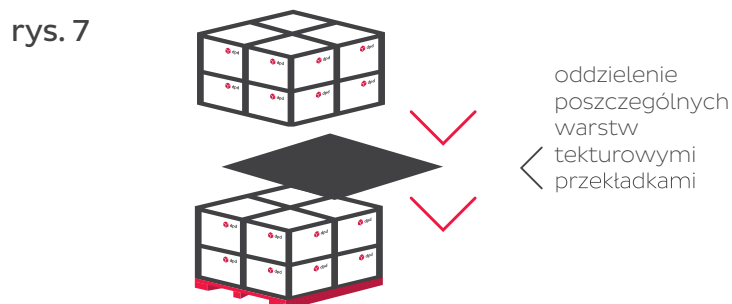
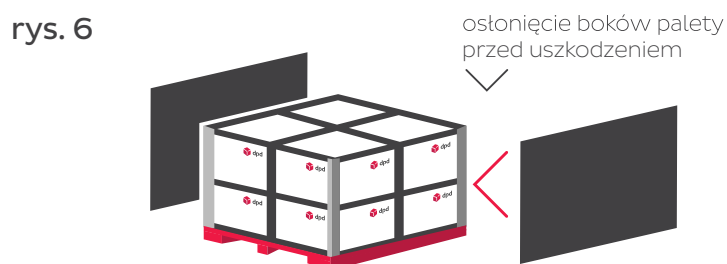
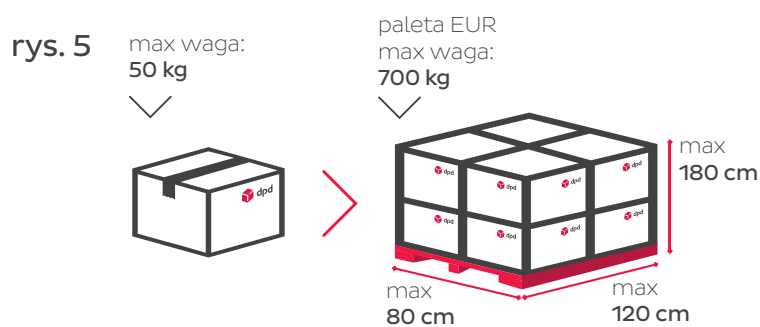



# DODATKOWE ZALECENIA DOTYCZĄCE PAKOWANIA – ODZIEŻ

## Przesyłki o wadze do 31,5 kg

- Opakowanie zewnętrzne powinno być dopasowane do zawartości przesyłki.
- Wielkość i wytrzymałość opakowania powinna być dostosowana do wielkości i ciężaru przesyłki.
- Opakowanie powinno być maksymalnie wypełnione. Wszelkie puste przestrzenie należy wypełnić dodatkowymi wypełniaczami w sposób uniemożliwiający przemieszczanie się towaru wewnątrz oraz zginięcie opakowania z powodu niedostatecznego wypełnienia (rys. 1).
- Należy unikać nadmiernego wypełnienia opakowania, gdyż zbyt duża ilość towaru może spowodować pęknięcie bocznych krawędzi kartonu (rys. 2).
- Odzież należy zapakować w foliowe opakowania jednostkowe, chroniące je przed ewentualnym zabrudzeniem w trakcie transportu (rys. 3).
- Dno i góra części opakowania powinna być dodatkowo usztywniona i zabezpieczona przed otwarciem w trakcie transportu, przeladunku i sortowania (rys. 4).

rys. 1

wypełnienie pustych przestrzeni dodatkowymi wypełniaczami uniemożliwiającymi przemieszczanie się towaru podczas transportu

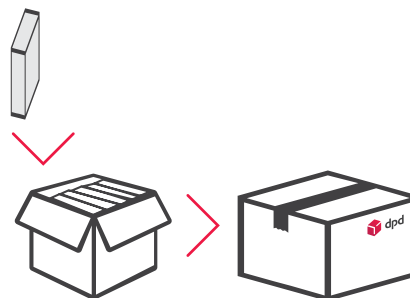

rys. 2

pęknięcie bocznych krawędzi przez nadmierne wypełnienie opakowania towarem; w celu uniknięcia pęknięć krawędzi bocznych zalecane jest wzmocnienie poprzez stosowanie taśm firmowych



rys. 3

zastosowanie foliowych opakowań chroniących przed ewentualnym zabrudzeniem w trakcie transportu

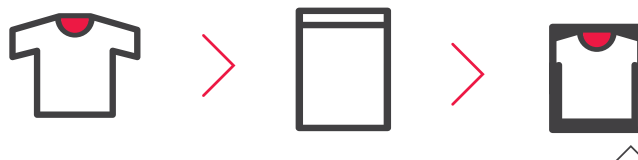

rys. 4

dodatkowe zabezpieczenie i usztywnienie górnej oraz dolnej części opakowania chroniącej przed otwarciem w trakcie transportu

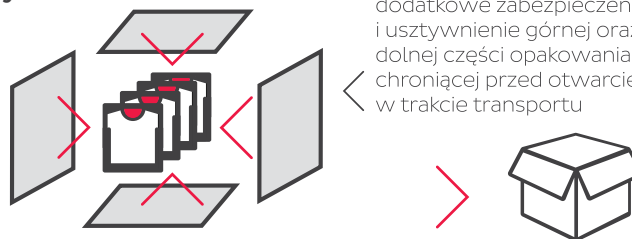

- Opakowanie zewnętrzne powinno być zabezpieczone taśmami plombującymi uniemożliwiającymi dostęp do zawartości bez pozostawienia śladów ingerencji (rys. 5).
- W przypadku paczek o wadze powyżej 31,5 do 50 kg obowiązują zalecenia dotyczące pakowania towarów o wadze do 31,5 kg. Jednocześnie wymagana jest pomoc ze strony Klienta przy załadunku i rozładunku przesyłki.

rys. 5

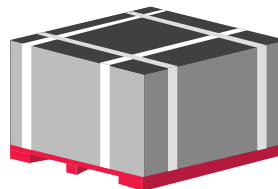

zabezpieczenie taśmami plombującymi uniemożliwiające dostęp do zawartości bez pozostawienia śladów

### Przesyłki o wadze powyżej 50 kg

- Wszystkie przesyłki o wadze powyżej 50 kg muszą być spakowane na paletie EUR (rys. 6).
- Maksymalna wysokość palety to 180 cm, maksymalna waga to 700 kg.
- Podczas budowania palety należy zwracać szczególną uwagę na równomierne rozłożenie poszczególnych elementów, aby ułożone jedno na drugim nie powodowały przechylania się palety na boki w trakcie transportu (rys. 7).

rys. 6

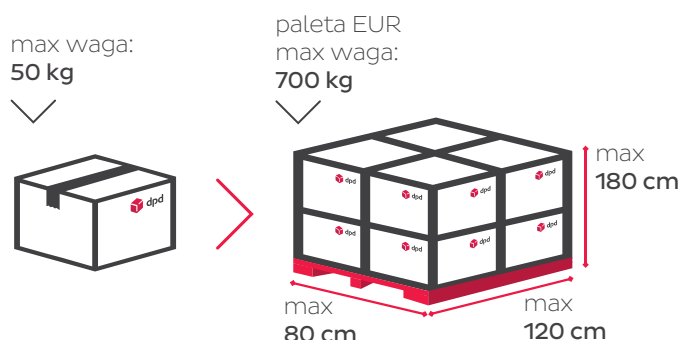

rys. 7



ustawienie ciężkich elementów na dole palety, a lżejszych na górze

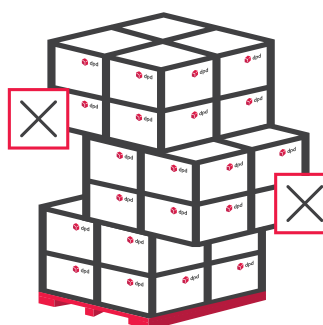

elementy składowe palety muszą być równomiernie ułożone i nie mogą wystawać poza jej obrys

# DODATKOWE ZALECENIA DOTYCZĄCE PAKOWANIA – ELEKTRONIKA I SPRZĘT RTV/AGD

## Przesyłki o wadze do 31,5 kg

- W transporcie elektroniki i sprzętu RTV/AGD preferowane jest używanie oryginalnych opakowań producenta, dostosowanych do specyfiki określonego artykułu.
- Karton powinien posiadać styropianowe wypełnienie, dostosowane do kształtu transportowanego artykułu uniemożliwiające przemieszczanie się towaru wewnątrz opakowania (**rys. 1**).
- Wszelkie puste przestrzenie powinny być wypełnione dodatkowym wypełniaczem umożliwiającym przemieszczanie się towaru wewnątrz opakowania.
- Dodatkowe wzmocnienia i usztywnienia powinny znajdować się na rogach i krawędziach szczególnie narażonych na uszkodzenia (**rys. 2**).
- Opakowanie zewnętrzne powinno posiadać naklejki ostrzegawcze: „nie rzucać”, „góra/dół” lub inne wg zaleceń producenta (**rys. 3**).
- W przypadku, gdy w skład zawartości przesyłki wchodzi elementy szklane, należy je zabezpieczyć styropianem lub innym tworzywem chroniącym przed uszkodzeniem.
- W przypadku paczek o wadze powyżej 31,5 do 50 kg obowiązują zalecenia dotyczące pakowania towarów o wadze do 31,5 kg. Jednocześnie wymagana jest pomoc ze strony Klienta przy załadunku i rozładunku przesyłki.

rys. 1

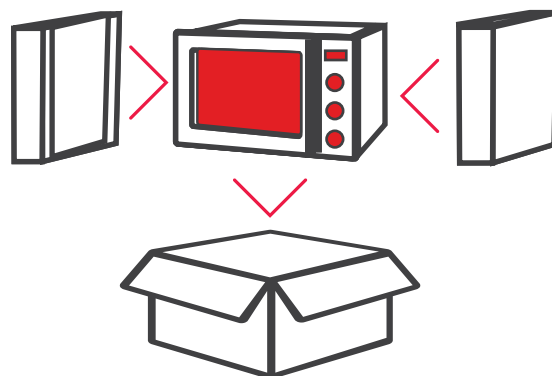

użycie formy styropianowej dopasowanej wielkością i kształtem do transportowanego asortymentu

rys. 2

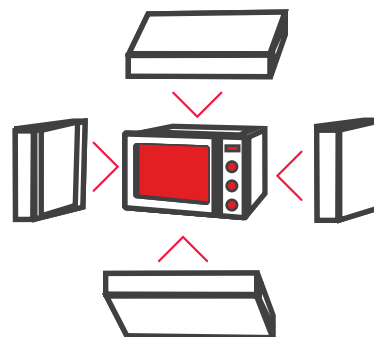

wzmocnienie kątów oraz górnej i dolnej powierzchni towaru

rys. 3

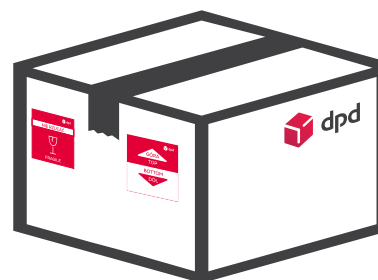

zastosowanie oznaczeń ostrzegawczych

## Przesyłki o wadze powyżej 50 kg

- Wszystkie przesyłki o wadze powyżej 50 kg powinny być spakowane na paletie. Wielkość palety powinna być dostosowana do wielkości transportowanego asortymentu, jednak nie powinna przekraczać rozmiarów palety EUR (rys. 4).

rys. 4

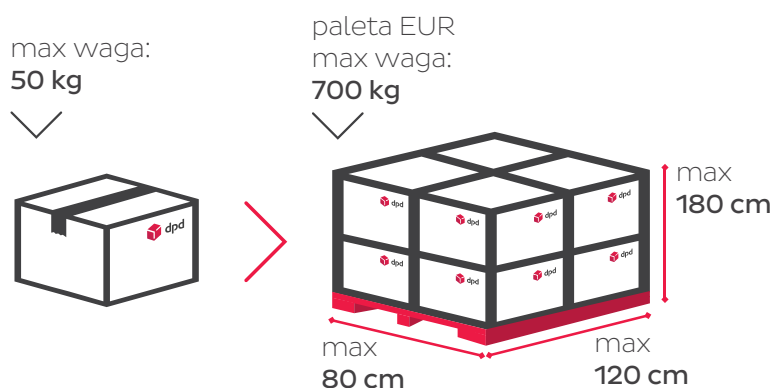

- W przypadku dużego AGD wszystkie ściany muszą być zabezpieczone styropianem (rys. 5).

rys. 5

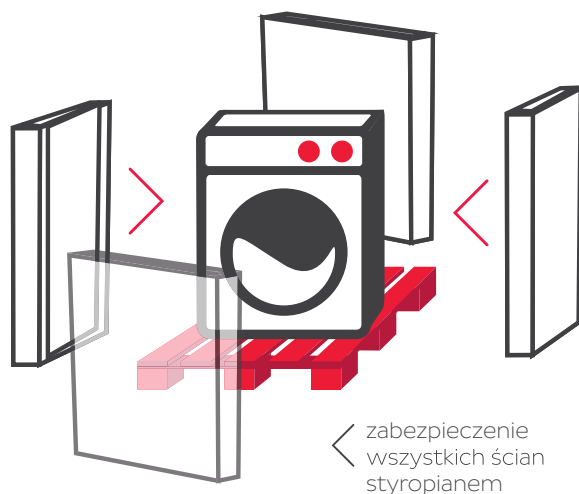

- Rogi i górna część palety powinny być dodatkowo usztywnione (rys. 6).

- Całość palety powinna być zafoliowana folią stretch i (o ile wymaga tego specyfikacja transportowanego towaru) oklejona naklejkami ostrzegawczymi oraz taśmami plombującymi uniemożliwiającymi dostęp do zawartości bez pozostawiania śladów ingerencji (rys. 7).

rys. 6

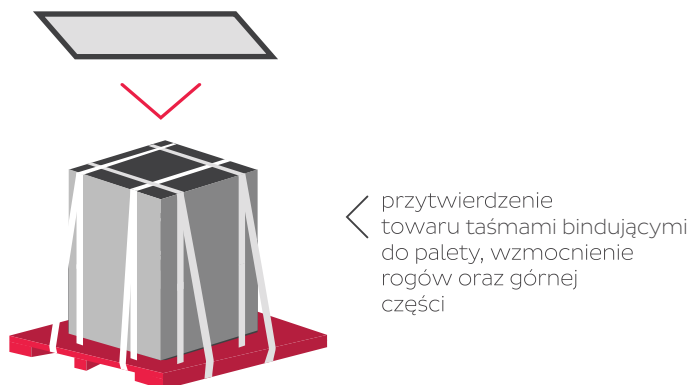

- Na opakowaniu zewnętrznym należy umieścić dane adresowe nadawcy oraz odbiorcy przesyłki (rys. 7).

rys. 7

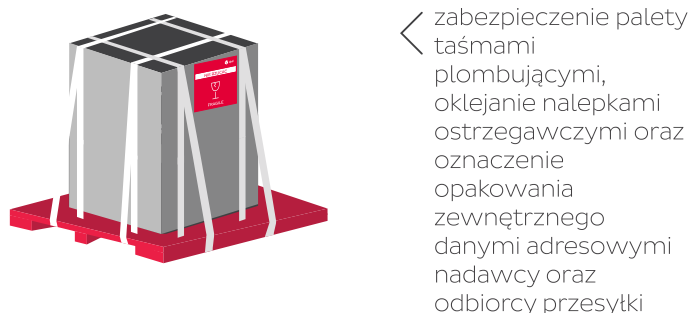

# DODATKOWE ZALECENIA DOTYCZĄCE PAKOWANIA – ARTYKUŁY MOTORYZACYJNE

## Przesyłki o wadze do 31,5 kg

- Opakowanie zewnętrzne powinno być dopasowane do zawartości przesyłki.
- Wielkość i wytrzymałość opakowania powinna być dostosowana do wielkości i ciężaru przesyłki.
- Małe elementy transportowane w liczbie kilku sztuk należy zapakować w opakowania jednostkowe (**rys. 1**) lub przegrodzić tekturowymi przegródkami (**rys. 2**) w sposób uniemożliwiający stykanie się poszczególnych elementów.
- Transportowane urządzenia mechaniczne nie mogą zawierać żadnych płynów eksploatacyjnych (oleje, paliwa itp.)\*

\* Możliwy przewóz jedynie nowych silników/elementów mechanicznych bez płynów eksploatacyjnych (nowe kosiarki, piły, itp.) zapakowanych zgodnie z wytycznymi DPD Polska.

- Z opakowania nie powinny wystawać żadne elementy, gdyż mogą ulec uszkodzeniu lub uszkodzić inne przesyłki w trakcie transportu. Powinno ono cechować się regularnymi kształtami oraz sztywnymi ścianami.
- Opakowanie zewnętrzne powinno posiadać oznakowania ostrzegawcze: „nie rzucać”, „góra/dół” lub inne, zgodnie z zaleceniami producenta.
- W przypadku paczek o wadze powyżej 31,5 do 50 kg obowiązują zalecenia dotyczące pakowania towarów o wadze do 31,5 kg. Jednocześnie wymagana jest pomoc ze strony Klienta przy załadunku i rozładunku przesyłki.

rys. 1

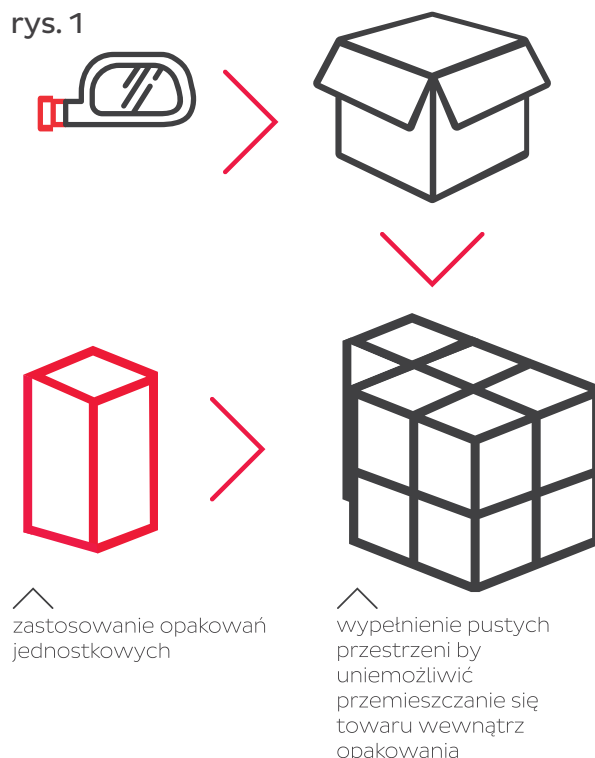

rys. 2

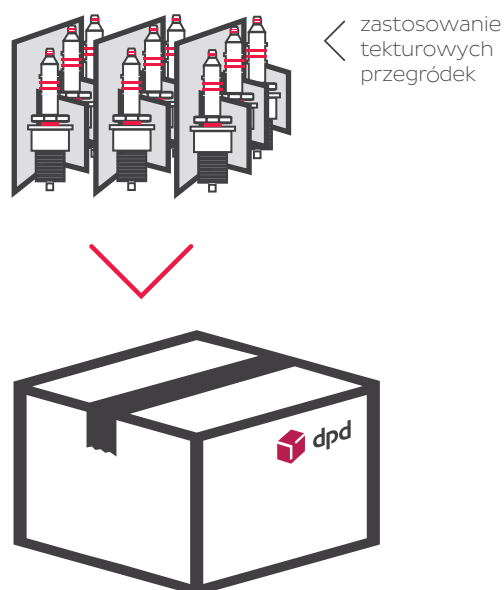

## Przesyłki o wadze powyżej 50 kg **rys. 3**

- Wszystkie przesyłki o wadze powyżej 50 kg powinny być ułożone na paletcie. Wielkość palety powinna być dostosowana do wielkości transportowanego asortymentu, jednak nie powinna przekraczać rozmiarów palety EUR.

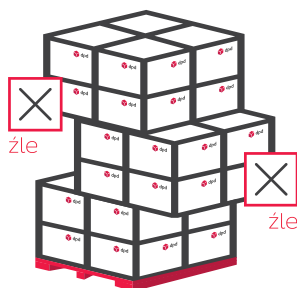

elementy składowe palety muszą być równomiernie ułożone i nie mogą wystawać poza jej obrys

- Transportowane urządzenia mechaniczne nie mogą zawierać żadnych płynów eksploatacyjnych (oleje, paliwa itp.).

\* Możliwy przewóz jedynie nowych silników/elementów mechanicznych bez płynów eksploatacyjnych (nowe kosiarki, piły, itp.) zapakowanych zgodnie z wytycznymi DPD Polska.

**rys. 4**

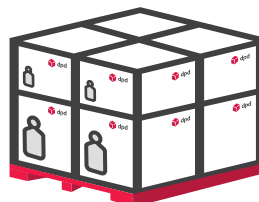

ustawienie cięższych elementów na dole palety, a lżejszych na górze

- Podczas formowania palety należy zwracać szczególną uwagę na równomierne rozłożenie poszczególnych elementów, aby ułożone jedne na drugich nie powodowały przechylenia się palety na boki w trakcie transportu (**rys. 3**).

**rys. 5**

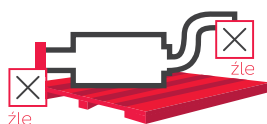

wystawianie element w poza obrys palety

- Transportowany towar powinien być przytwierdzony do palety taśmami, pasami lub folią stretch w sposób uniemożliwiający

**rys. 6**

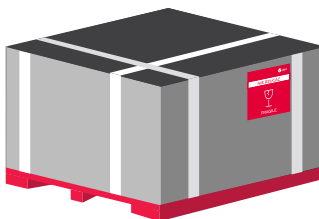

zabezpieczenie palety taśmami plombującymi oraz oklejenie naklejkami ostrzegawczymi

przesuwanie i przemieszczanie się towaru podczas transportu.

- Mniejsze elementy towaru muszą być pakowane w opakowania jednostkowe w sposób uniemożliwiający stykanie się zawartości opakowań. Lżejsze elementy powinny być ułożone na górze palety (**rys. 4**).
- Z opakowania nie powinny wystawać żadne elementy, gdyż mogą ulec uszkodzeniu lub uszkodzić inne przesyłki w trakcie transportu. Powinno ono cechować się regularnymi kształtami oraz sztywnymi ścianami (**rys. 5**).
- Rogi i górna część palety powinny być dodatkowo usztywnione.
- Całość palety powinna być zafoliowana folią stretch i (o ile wymaga tego specyfikacja transportowanego towaru) oklejona naklejkami ostrzegawczymi (**rys. 6**).
- Z opakowania zewnętrznego palety należy usunąć wszystkie stare oznaczenia, napisy, nalepki, a w szczególności stare listy przewozowe.

# DODATKOWE ZALECENIA DOTYCZĄCE PAKOWANIA – URZĄDZENIA SANITARNE

## Przesyłki o wadze do 31,5 kg

- Opakowanie zewnętrzne powinno być dopasowane do zawartości przesyłki.
- Wielkość i wytrzymałość opakowania powinna być dostosowana do wielkości i ciężaru przesyłki.
- Małe elementy transportowe w liczbie kilku sztuk powinny być zapakowane w opakowania jednostkowe (rys. 1) lub przegrodzone tekturowymi przegródkami w sposób uniemożliwiający stykanie się poszczególnych elementów.
- Urządzenia powinny być zapakowane w styropianowe formy dopasowane do kształtu i wielkości transportowanego towaru (rys. 2).
- Wszelkie puste przestrzenie powinny być wypełnione dodatkowymi wypełniaczami w sposób uniemożliwiający przemieszczanie się towaru (rys. 3).
- W celu zabezpieczenia transportowanych towarów przed uszkodzeniami, zarysowaniami itp., należy zabezpieczyć je dodatkowo stosując folię bąbelkową.
- Transportowany towar należy spakować w taki sposób, aby nie stykały się z opakowaniem zewnętrznym przesyłki, które w największym stopniu jest narażone na wszelkiego rodzaju uszkodzenia.

rys. 1



rys. 2

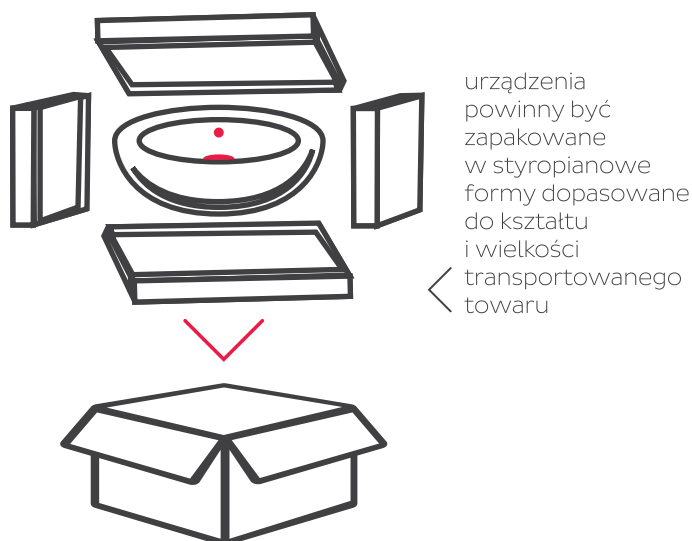

rys. 3

wypełnienie pustych przestrzeni, by uniemożliwić przemieszczanie się towaru wewnątrz opakowania

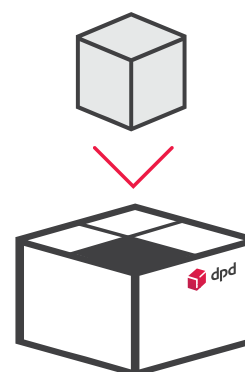



- Dodatkowe wzmocnienia i usztywnienia powinny znajdować się na rogach i krawędziach szczególnie narażonych na uszkodzenia (rys. 4).

rys. 4

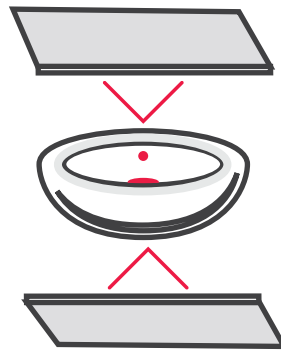

wzmocnienie krawędzi oraz górnej i dolnej powierzchni towaru

- Opakowanie zewnętrzne powinno posiadać oznakowania ostrzegawcze zgodne z zaleceniami producenta.
- W przypadku paczek o wadze powyżej 31,5 do 50 kg obowiązują zalecenia dotyczące pakowania towarów o wadze do 31,5 kg. Jednocześnie wymagana jest pomoc ze strony Klienta przy załadunku i rozładunku przesyłki.

### Przesyłki o wadze powyżej 50 kg

- Wszystkie przesyłki o wadze powyżej 50 kg powinny być spakowane na paletę. Wielkość palety powinna być dostosowana do wielkości transportowanego asortymentu, jednak nie powinna przekraczać rozmiarów palety EUR (rys. 5).

rys. 5

max waga: 50 kg

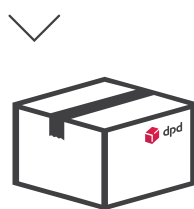

paleta EUR max waga: 700 kg

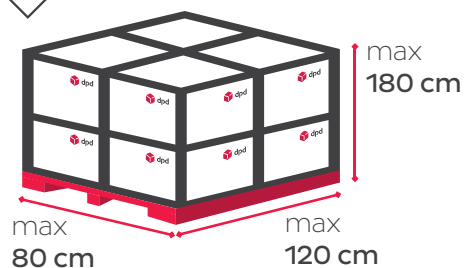

rys. 6

- Do pakowania towarów na paletę powinno się stosować formy styropianowe dopasowane wielkością i kształtem do transportowanego asortymentu (rys. 6).
- Z opakowania zewnętrznego nie powinny wystawać żadne elementy, gdyż mogą zostać uszkodzone lub uszkodzić

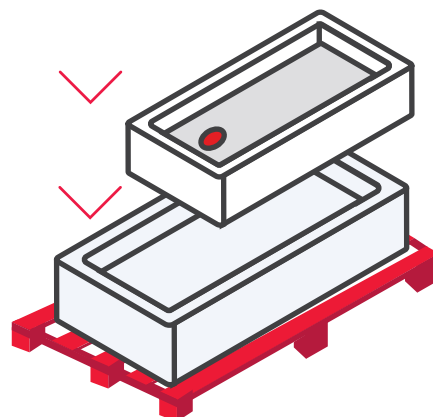

użycie formy styropianowej dopasowanej wielkością i kształtem do transportowanego asortymentu



inne przesyłki w trakcie transportu.

- Podczas budowania palety należy zwracać szczególną uwagę na równomierne rozłożenie poszczególnych elementów, aby ułożone jedno na drugim nie powodowały przechylania się palety na boki w trakcie transportu (rys. 7).
- Rogi (rys. 8) i górna część (rys. 9) palety powinny być dodatkowo usztywnione.
- Całość palety powinna być zafoliowana folią stretch i (o ile wymaga tego specyfikacja transportowanego towaru) oklejona naklejkami ostrzegawczymi. Transportowany towar powinien być przytwierdzony do palety taśmami, pasami lub folią stretch w sposób uniemożliwiający przesuwanie i przemieszczanie się towaru podczas transportu (rys. 10).

rys. 7

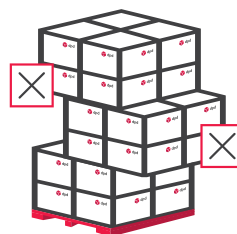

elementy składowe palety muszą być równomiernie ułożone i nie mogą wystawać poza jej obris



rys. 8

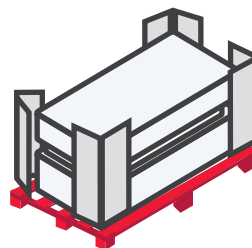

usztynienie rogów

rys. 9

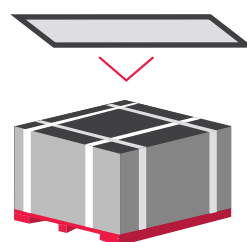

usztynienie górnej części palety

rys. 10

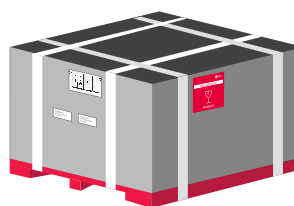

przytwierdzenie towaru do palety taśmami lub zafoliowanie folią stretch

## DODATKOWE ZALECENIA DOTYCZĄCE PAKOWANIA – TELEWIZORY

- W transporcie telewizorów preferowane jest używanie oryginalnych opakowań producenta, dostosowanych do specyfiki określonego artykułu.

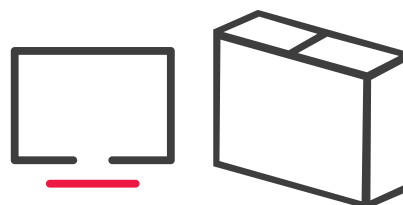

- Karton powinien posiadać styropianowe wypełnienie, dostosowane do kształtu transportowanego artykułu uniemożliwiające przemieszczanie się towaru wewnątrz opakowania.

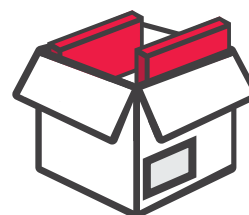

- Wszelkie puste przestrzenie powinny być wypełnione dodatkowym wypełniaczem uniemożliwiającym przemieszczanie się towaru wewnątrz opakowania.

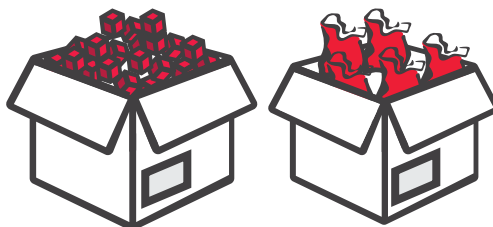

- Opakowanie zewnętrzne powinno być dodatkowo zabezpieczone styropianem lub grubą warstwą tektury w taki sposób, aby chronić matryce lub inne wrażliwe miejsca przed ewentualnym uszkodzeniem.

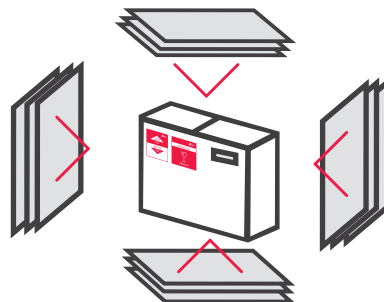

- Dodatkowe wzmocnienia i usztywnienia powinny znajdować się na rogach i krawędziach szczególnie narażonych na uszkodzenia.

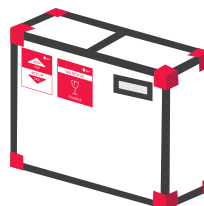

- Telewizor przekazywany do transportu powinien być zawsze transportowany w pozycji pionowej. Opakowanie zewnętrzne powinno posiadać naklejki ostrzegawcze: „nie rzucać”, „góra/dół” lub inne wg zaleceń producenta.

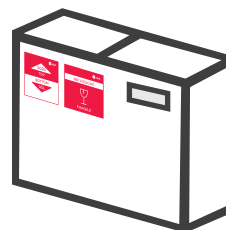

- W przypadku paczek o wadze powyżej 31,5 do 50 kg obowiązują zalecenia dotyczące pakowania towarów o wadze do 31,5 kg. Jednocześnie wymagana jest pomoc ze strony Klienta przy załadunku i rozładunku przesyłki.



## DODATKOWE ZALECENIA DOTYCZĄCE PAKOWANIA – PŁYNY W SZKLANYCH BUTELKACH

### Przesyłki o wadze do 31,5 kg

- Opakowanie zewnętrzne powinno być dopasowane do zawartości przesyłki.

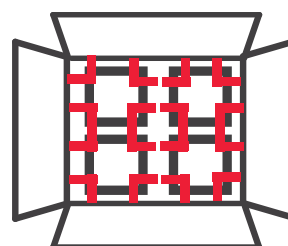

- Wielkość i wytrzymałość opakowania powinna być dostosowana do wielkości i ciężaru przesyłki.

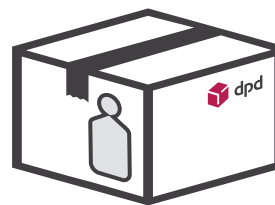

- Płyny w szklanych butelkach należy zapakować w szczelne pojemniki ochronne z mocnego i amortyzującego materiału.

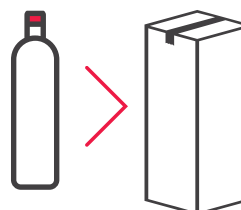

- Jako dodatkowe zabezpieczenie wewnętrzne rekomendowany jest wewnętrzny styropian.

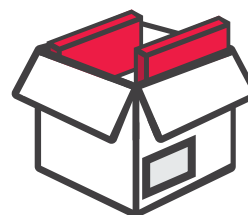

- Rekomendowane aby każdą butelkę zapakować w plastikowy szczelny worek/torebkę z zapięciem strunowym oraz owinąć folią bąbelkową, dodatkowo należy zastosować tzw. kratownice, które uniemożliwią stykanie oraz zapewnią stabilizację poszczególnych elementów przesyłki wewnątrz opakowania.

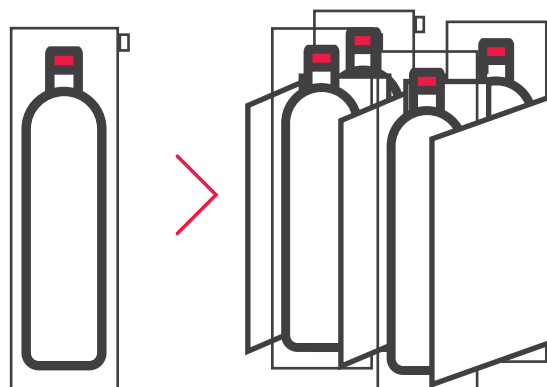

- Wszelkie puste przestrzenie powinny zostać wypełnione dodatkowymi wypełniaczami, w sposób uniemożliwiający przemieszczanie się towaru wewnątrz opakowania.

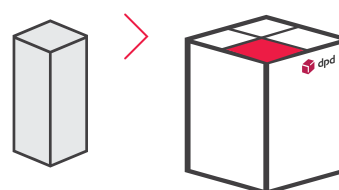

- Opakowanie zewnętrzne powinno posiadać oznakowania ostrzegawcze: „nie rzucać”, „górze/dół”.



- W przypadku paczek o wadze powyżej 31,5 do 50 kg obowiązują zalecenia dotyczące pakowania towarów o wadze do 31,5 kg. Jednocześnie wymagana jest pomoc ze strony Klienta przy załadunku i rozładunku przesyłki.



## Przesyłki o wadze powyżej 50 kg

- Wszystkie przesyłki o wadze powyżej 50 kg powinny być ułożone na paletie. Maksymalny wymiar palety nie może przekraczać wymiarów palety EUR.

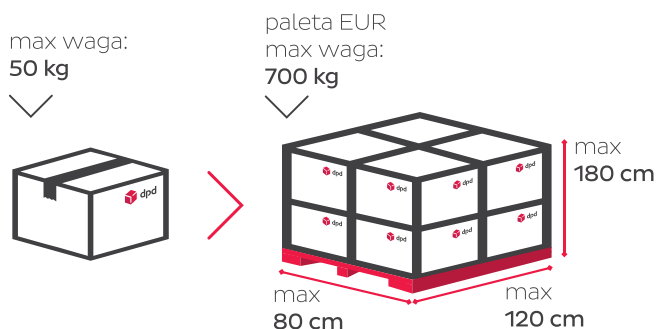

- Boki palety powinny być osłonięte przed uszkodzeniami zewnętrznymi.

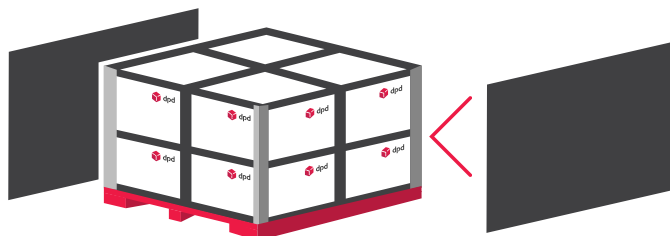

- Poszczególne warstwy transportowanego asortymentu powinny być oddzielone od siebie tekturowymi przekładkami, tekturą falistą itp.

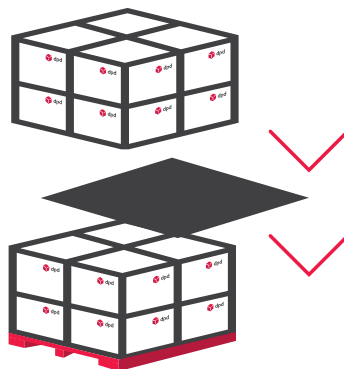

- Podczas budowania palety należy zwracać szczególną uwagę na równomierne rozłożenie poszczególnych elementów, aby ułożone jedno na drugim nie powodowały przechylania się jej na boki w trakcie transportu.

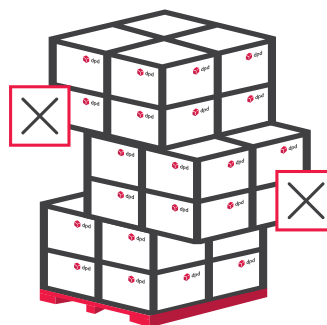

- Opakowanie zewnętrzne powinno być zabezpieczone taśmami plombującymi oraz oklejone nalepkami ostrzegawczymi „ostrożnie szkło”.

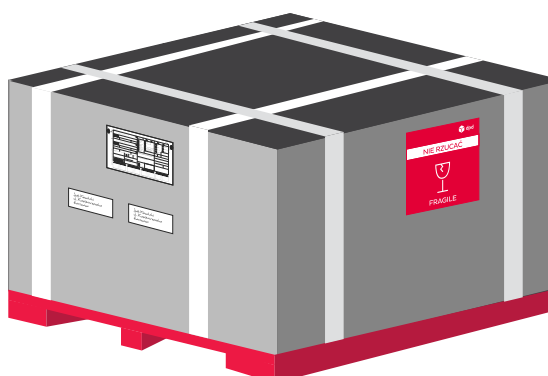

# DODATKOWE ZALECENIA DOTYCZĄCE PAKOWANIA – ARTYKUŁY MEBLOWE

## Przesyłki o wadze do 31,5 kg

- Opakowanie zewnętrzne powinno być dostosowane do zawartości przesyłki.

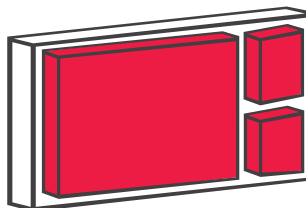

- Wielkość i wytrzymałość opakowania powinna być dostosowana do wielkości i ciężaru przesyłki.

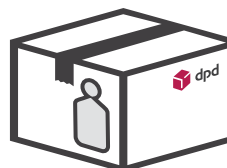

- Małe elementy transportowane w liczbie kilku sztuk powinny być zapakowane w opakowania jednostkowe lub przegrodzone tekturowymi przegródkami w sposób uniemożliwiający stykanie się poszczególnych elementów.

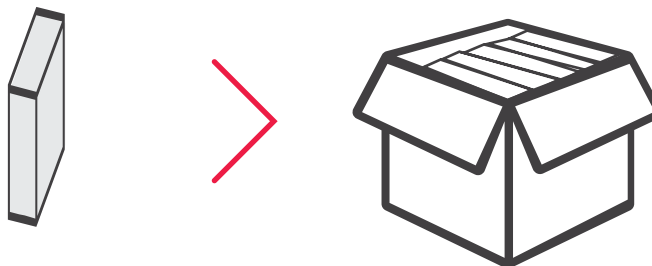

- Drobne elementy (śruby, zawiasy itp.) powinny być transportowane w wewnętrznym opakowaniu zbiorczym, oddzielającym je od elementów meblowych.



- Artykuły powinny być zapakowane w styropianowe formy dopasowane do kształtu i wielkości transportowanego towaru.

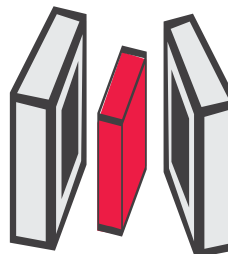

- Wszelkie puste przestrzenie powinny być wypełnione dodatkowymi wypełniaczami w sposób uniemożliwiający przemieszczanie się towaru.

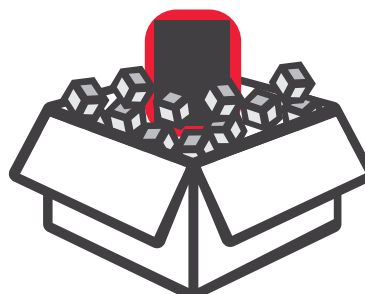

- W celu zabezpieczenia transportowanych towarów przed uszkodzeniami, zarysowaniami itp., należy zabezpieczyć je dodatkowo, stosując folię bąbelkową.

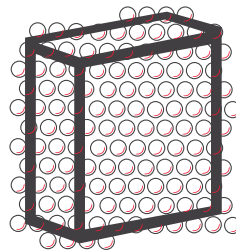

- Transportowany towar należy spakować w taki sposób, aby nie stykał się z opakowaniem zewnętrznym przesyłki, które w największym stopniu jest narażone na wszelkiego rodzaju uszkodzenia.

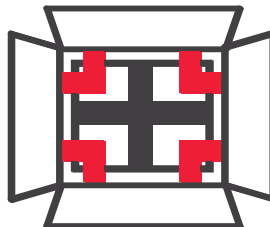

- Dodatkowe wzmocnienia i usztywnienia powinny znajdować się na rogach i krawędziach szczególnie narażonych na uszkodzenia.

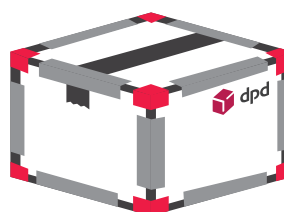

- Opakowanie zewnętrzne powinno posiadać oznakowania ostrzegawcze zgodnie z zaleceniami producenta.

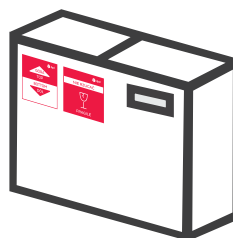

- W przypadku paczek o wadze powyżej 31,5 do 50 kg obowiązują zalecenia dotyczące pakowania towarów o wadze do 31,5 kg. Jednocześnie wymagana jest pomoc ze strony Klienta przy załadunku i rozładunku przesyłki.



## Przesyłki o wadze powyżej 50 kg

- Wszystkie przesyłki o wadze powyżej 50 kg muszą być spakowane na paletie. Wielkość palety powinna być dostosowana do wielkości transportowanego asortymentu, jednak nie powinna przekraczać rozmiarów palety EUR.

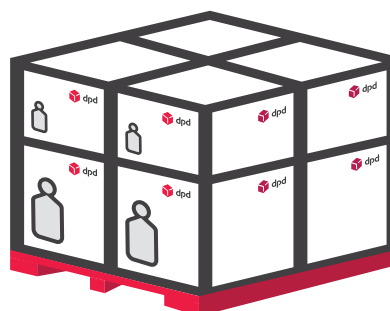

- Z opakowania zewnętrznego nie powinny wystawać żadne elementy, gdyż mogą zostać uszkodzone lub uszkodzić inne przesyłki w trakcie transportu.

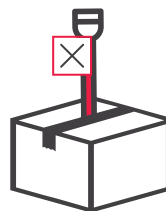

- Podczas budowania palety należy zwracać szczególną uwagę na równomierne rozłożenie poszczególnych elementów, aby ułożone jedne na drugich nie powodowały przechyłania się palety na boki w trakcie transportu.

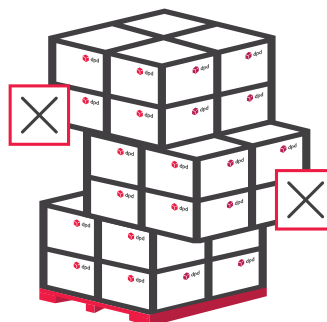

- Rogi i górna część palety powinny być dodatkowo usztywnione.

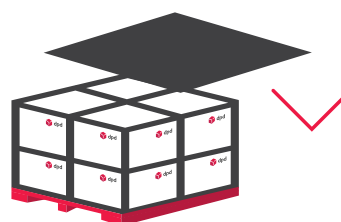

- Całość palety powinna być zafoliowana folią stretch i (o ile wymaga tego specyfika transportowanego towaru) oklejona naklejkami ostrzegawczymi.

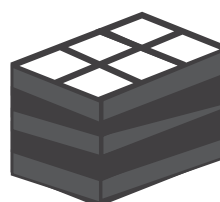

- Transportowany towar powinien być przytwierdzony do palety taśmami, pasami lub folią stretch w sposób uniemożliwiający przesuwanie i przemieszczanie się towaru podczas transportu.

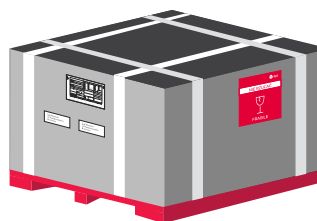

## DODATKOWE ZALECENIA DOTYCZĄCE PAKOWANIA – ARTYKUŁY WYPOSAŻENIA WNĘTRZ

Przesyłki o wadze do 31,5 kg

- Opakowanie zewnętrzne powinno być dopasowane do zawartości przesyłki.

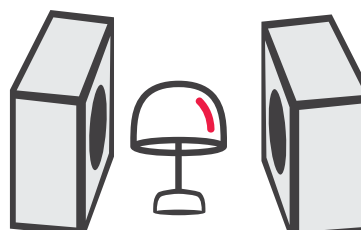



- Wielkość i wytrzymałość opakowania powinna być dostosowana do wielkości i ciężaru przesyłki.

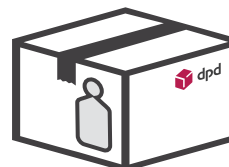

- Wszystkie elementy powinny być pakowane w opakowania jednostkowe, przegrodzone tekturowymi przegródkami lub owijane folią pęcherzykową w sposób uniemożliwiający stykanie się poszczególnych elementów.

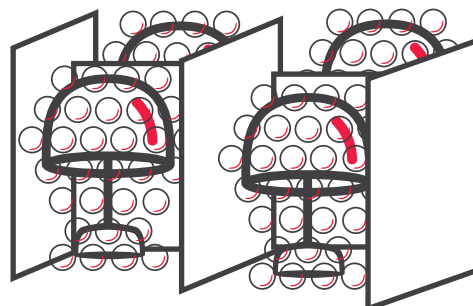

- Każda część powinna być opakowana osobno dla większego bezpieczeństwa. Pewne rzeczy (np. asortyment kuchenny) wymagają dodatkowego zabezpieczenia:
  - Zawsze kładź materiał amortyzujący pomiędzy pokrywką i resztą naczynia, takiego jak cukierniczki, czajniki, rondelki. Dopiero w kolejnym kroku należy owinąć naczynie, jako całość.
  - Upewnij się, że są odpowiednie przestrzenie pomiędzy poszczególnymi naczyniami, stanowi to dodatkowe zabezpieczenie przed stłuczeniem.
  - Cięższe szkło powinno być ułożone na dnie, a lżejsze, bardziej delikatne, na górze.



- Wszelkie puste przestrzenie powinny zostać wypełnione dodatkowymi wypełniaczami, w sposób uniemożliwiający przemieszczanie się towaru wewnątrz opakowania. Opakowanie zewnętrzne powinno posiadać oznakowania ostrzegawcze: „nie rzucać”, „góra/dół”.

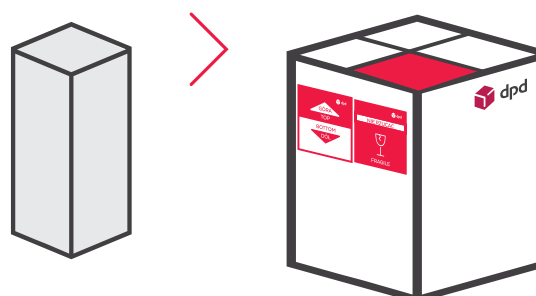

- W przypadku paczek o wadze powyżej 31,5 do 50 kg obowiązują zalecenia dotyczące pakowania towarów o wadze do 31,5 kg. Jednocześnie wymagana jest pomoc ze strony Klienta przy załadunku i rozładunku przesyłki.





## Przesyłki o wadze powyżej 50 kg

- Wszystkie przesyłki o wadze powyżej 50 kg powinny być ułożone na paalecie. Maksymalny wymiar palety nie może przekraczać wymiarów palety EUR.

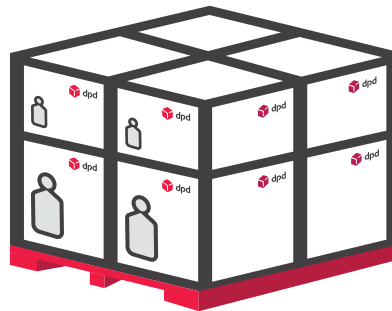

- Boki palety powinny być osłonięte przed uszkodzeniami zewnętrznymi.

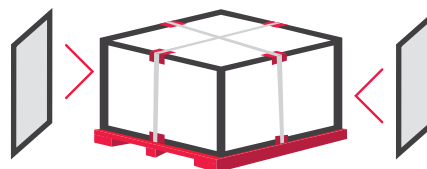

- Poszczególne warstwy transportowanego asortymentu powinny być oddzielone od siebie tekturowymi przekładkami, tekturą falistą itp.



- Podczas budowania palety należy zwracać szczególną uwagę na równomierne rozłożenie poszczególnych elementów, aby ułożone jedne na drugich nie powodowały przechylania się jej na boki w trakcie transportu.

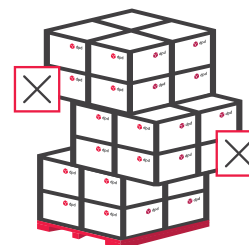

- Opakowanie zewnętrzne powinno być zabezpieczone taśmami plombującymi oraz oklejone nalepkami ostrzegawczymi „ostrożnie szkło”, „nie rzucać”.

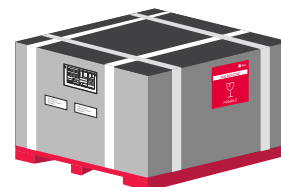

**Wszelki transport nietypowego asortymentu powinien być uzgadniany z opiekunem handlowym.**

## DODATKOWE ZALECENIA DOTYCZĄCE PAKOWANIA – OPON W SERWISIE KRAJOWYM

### 1. Dobrze zapakowana opona:

- Pakowana pojedynczo;
- Opona owinięta owijką (taśmą), etykieta adresowa naklejona zgodnie z poniższym zdjęciem;
- Etykieta adresowa nie zakryta taśmą;
- Kod kreskowy na rancie opony (jak na zdjęciu poniżej);
- Etykieta naklejona w taki sposób, aby nie powstały jej zagniecenia czy pofalowania, zwłaszcza w obszarze kodu kreskowego;



## 2. Przykłady pakowania opon, których DPD Polska nie przyjmuje do dystrybucji:

- Źle zapakowana opona:

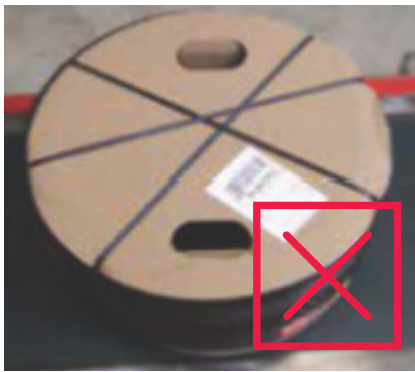

## DODATKOWE ZALECENIA DOTYCZĄCE PAKOWANIA – OPON W SERWISIE MIĘDZYNARODOWYM

## 1. Opony przyjmowane do transportu międzynarodowego w DPD Polska:

- Pakowane pojedynczo lub po dwie w paczce;
- Etykieta adresowa naklejona w widocznym miejscu;
- Etykieta adresowa nie zakryta taśmą;
- Etykieta naklejona w taki sposób, aby nie powstały jej zagniecenia
- czy pofalowania, zwłaszcza w obszarze kodu kreskowego;



Wyjątek stanowią przesyłki do krajów skandynawskich. Wysyłając opony do krajów: Norwegia, Dania, Szwecja\*, Finlandia należy je zapakować wyłącznie na jeden z poniższych sposobów:



**\*WAŻNE!** Do Szwecji wysyłamy tylko pojedyncze opony, poprawnie zapakowane.

Poniżej znajdują się przykłady niepoprawnie zapakowanych opon:

Źle zapakowana opona:



Wysłanie opon niepoprawnie zapakowanych może skutkować zawróceniem paczek do Nadawcy i naliczeniem ceny za przesyłkę pierwotną oraz jej zwrot.

